



seit | since | depuis

1904

2024

 Katalog
Hebezeuge | Winden | Krane

 Catalogue
Hoists | Winches | Cranes

 Catalogue
Palans | Treuils | Ponts roulants



HADEF®

hadeff.com

Standard and custom engineered lifting solutions



ATEX

Komplette Produktpalette in EX ATEX inkl. Elektro-Kettenzügen und Elektro-Seilwinden.

Complete product range available in EX ATEX including Electric Chain Hoists and Winches.

Gamme complète de produits ATEX comprenant les palans et treuils électriques.



Zertifiziertes Qualitäts-Management-System nach ISO 9001

Quality Management System certified to conform ISO 9001

Système de gestion de la qualité certifié ISO 9001

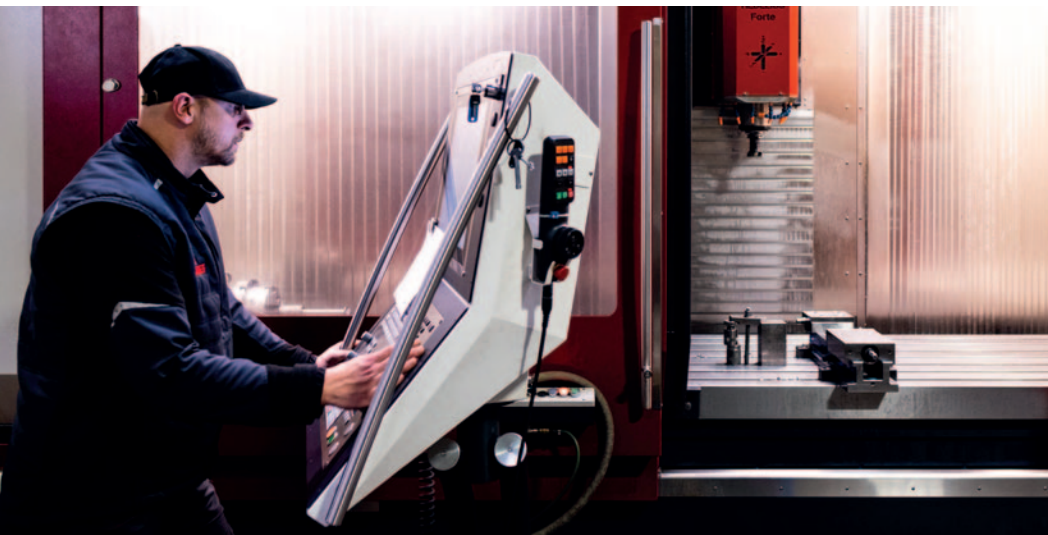

Handhebezeuge/ Manual Hoists/ Palans manuels

Ratschzüge/ Ratchet Lever Hoists/ Palans à levier.....	8
Stirnradflaschenzüge/ Spur Gear Hoists/ Palans manuels à chaîne	14
Verkürzte Bauart/ Low headroom/ Hauteur perdue réduite	24
Extrem kurze Bauart / Ultralow headroom/ Hauteur perdue ultra réduite	26
Fahrwerke/ Trolleys/ Chariots	28

Elektro-Kettenzüge/ Electric Chain Hoists/ Palans électriques

Kompakte Bauart/ Compact design/ Construction compacte	36
Verkürzte Bauart/ Low headroom/ Hauteur perdue réduite	48
Extrem kurze Bauart / Ultralow headroom/ Hauteur perdue ultra réduite	50

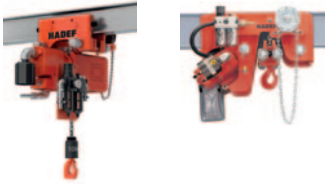
Druckluft-Kettenzüge/ Pneumatic Chain Hoists/ Palans pneumatiques

Kompakte Bauart/ Compact design/ Construction compacte	54
Verkürzte Bauart/ Low headroom/ Hauteur perdue réduite	56
Extrem kurze Bauart / Ultralow headroom/ Hauteur perdue ultra réduite	57

Winden/ Winches/ Treuils

Elektro-Seilwinden/ Electric Wire rope Winches/ Treuils électriques	60
Druckluft-Seilwinden/ Pneumatic Wire rope Winches/ Treuils pneumatiques	70
Handwinden/ Manual Wire rope Winches/ Treuils manuels	72
Zubehör/ Accessories/ Accessoires de levage	76
Seilzüge/ Wire rope Pull Hoists/ Treuils à câble passant	77

Krane/ Cranes/ Ponts

Adapterkrane/ Adapter Cranes/ Kit Pont	81
Deckenkrane/ Underslung Cranes/ Ponts roulants suspendues	82
Brückenkrane/ Overhead Travelling Cranes/ Ponts roulants posés.....	84
Kopfräger/ End carriages/ Sommiers	88
Portalkrane/ Gantry cranes/ Portiques d'atelier	90
Wand- und Säulenschwenkkrane/ Jib Cranes/ Potences.....	92

Unverbindliche Preisempfehlung zuzügl. gesetzl. MwSt. Teuerungszuschläge vorbehalten.
Alle vorstehenden Ausgaben werden hiermit ungültig. Sämtliche Normangaben entsprechen dem Stand bei Drucklegung. Es gelten unsere Allgemeinen Geschäftsbedingungen: hadeff.de/AGB.html. Wir behalten uns das Recht vor, bei überdurchschnittlichen Erhöhungen der Materialkosten, unsere Preise entsprechend anzugleichen. Mindestbestellwert: 50,- € Nettowarenwert. Änderungen vorbehalten.

Subject to price increase. Prices quoted in this list do not include VAT. All preceding price lists are invalid. Our General Terms and Conditions apply: hadeff.com/Gbt.html. In case of extraordinary price increases for material, we reserve the right for price adjustments. Minimum order value: 50,- € net value of goods. Subject to changes.

Prix hors taxes sous réserve de modifications. Sujets à des hausses de prix. Cette édition annule et remplace l'édition précédente. Les normes indiquées sont celles valables au moment de l'impression. Nos Conditions Générales de Vente sont les seules valables. En cas de changement important du prix des matières premières, nous nous réservons le droit de réaliser des ajustements. Minimum de commande: 50,-€ net HT. Sous réserve de modifications.

ATEX

HEBEZEUGE + WINDEN/ HOISTS + WINCHES/ PALANS + TREUILS

Handantrieb Manual Manuel



ATEX

Handhebezeuge nach ATEX/ Manual hoists acc. to ATEX
Palans manuels ATEX

Ex II 2G Ex h IIB T4 Gb

Ex II 2G Ex h IIB T3 Gb

Ex II 2D Ex h IIIA T135°C Db

Ex II 2D Ex h IIIA T200°C Db

	<p>53/09 EX 800 kg - 9000 kg / 3</p> <p>14/12 EX 500 - 10.000 kg / 4</p>	<p>16/12 EX ≥ 5.000 kg</p>
	<p>19/90 EX 500 - 10.000 kg</p> <p>22/90 EX 500 - 25.000 kg</p> <p>20/94 EX (AFR + AFH) 500 - 25.000 kg</p>	
	<p>27/12 EX 500 - 10.000 kg / 4</p>	<p>26/12 EX ≥ 5.000 kg</p>
	<p>Verkürzte Bauart Low headroom Hauteur Perdue Réduite</p> <p>28/12 EX 500 - 5.000 kg / 3</p>	<p>Verkürzte Bauart Low headroom Hauteur Perdue Réduite</p> <p>28/12 EX ≥ 10.000 kg / 2</p>
	<p>Extrem kurze Bauart Ultralow headroom Hauteur Perdue Ultra Réduite</p> <p>29/12 EX 1000 - 6.300 kg / 4</p>	<p>Extrem kurze Bauart Ultralow headroom Hauteur Perdue Ultra Réduite</p> <p>29/12 EX ≥ 10.000 kg / 2</p>

Handwinden nach ATEX/ Manual Winches acc. to ATEX
Treuils manuels ATEX

Ex II 3G Ex h IIC T3 Gc

Ex II 3D Ex h IIIC T200°C Dc



194/17 EX
1000 + 1500 kg

Ex II 3G Ex h IIC T4 Gc

Ex II 3D Ex h IIIC T135°C Dc



238/10 EX
250 - 7500 kg



© TabNad - Fotolia.com

ATEX

HEBEZEUGE + WINDEN/ HOISTS + WINCHES/ PALANS + TREUILS

Elektro + Druckluft Electric + Pneumatic Electrique + Pneumatique

**ATEX**

Elektro-Kettenzüge nach ATEX Electric Chain Hoists acc. to ATEX Palans électriques ATEX

II 2G Ex IIB T4 Gb

II 2D Ex IIIA T135°C Db



90/09 EX
250 - 60.000 kg



Verkürzte Bauart/ Low headroom
Hauteur Perdue Réduite
92/15 EX
500 - 40.000 kg



Extrem kurze Bauart/Ultralow headroom
Hauteur Perdue Ultra Réduite
91/09 EX
250 - 60.000 kg

Elektro-Seilwinden nach ATEX Electric Winches acc. to ATEX TreUILs électriques ATEX

II 2G Ex IIB T4 Gb

II 2D Ex IIIA T135°C Db



Liftboy

93/18 EX Liftboy
1000 - 3200 kg
97/21 E EX
1000 - 5000 kg



95/18 EX
2000 - 20.000 kg
96/21 E EX
500 - 10.000 kg

Druckluft-Kettenzüge nach ATEX Pneumatic Chain Hoists acc. to ATEX Palans pneumatiques ATEX

II 2G Ex h IIB T4 Gb

II 2D Ex h IIIA T135°C Db



70/06 EX
500 - 30.000 kg



Verkürzte Bauart/ Low headroom
Hauteur Perdue Réduite
28/06 EX
500 - 40.000 kg



Extrem kurze Bauart/ Ultralow headroom
Hauteur Perdue Ultra Réduite
29/06 EX
1000 - 60.000 kg

Druckluft-Seilwinden nach ATEX Pneumatic Winches acc. to ATEX TreUILs pneumatiques ATEX

II 2G Ex h IIB T4 Gb

II 2D Ex h IIIA T135°C Db



Liftboy

43/86 EX
125 - 3200 kg

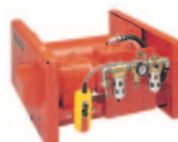

42/87 EX
500 - 10.000 kg



Handhebezeuge Manual Hoists Palans manuels

53/22 A

RATSCHZUG/ RATCHET LEVER HOIST/ PALAN À LEVIER

**DER
KRAFT-
ZWERG**
ALU

- 1 Klein – kompakt – leicht
Light weight – easy handling
Léger et maniable
- 2 ALU mit Aluminiumgehäuse
Aluminium housing
Carter en aluminium
- 3 Bis zu 45 % leichter im Vergleich zu
Standardgeräten dieser Tragfähigkeit
Up to 45% less weight compared with
standard hoists
Jusqu'à 45% plus léger

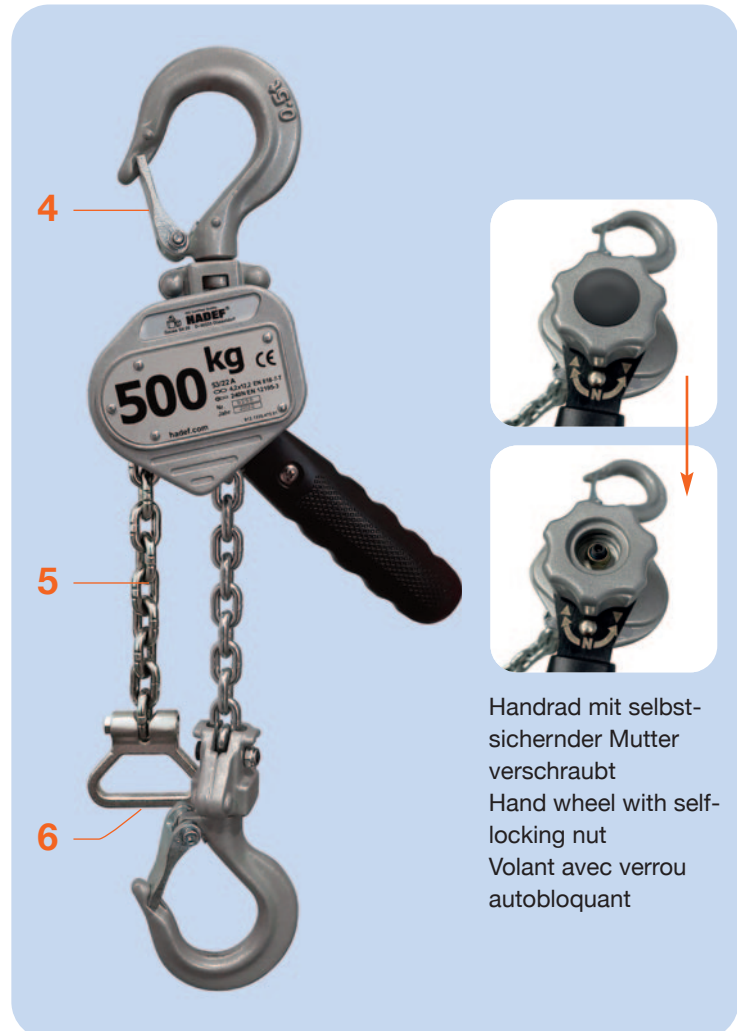

Handrad mit selbst-
sichernder Mutter
verschraubt
Hand wheel with self-
locking nut
Volant avec verrou
autobloquant

- 4 Verstärkte Hakensicherung für Aufhänge-
und Lasthaken mit optimierter Beschichtung
Reinforced safety catch for suspension
and load hook
Linguet de sécurité renforcé pour crochet
de suspension et de charge
- 5 Verzinkte Lastkette nach EN 818-7
Zinc plated load chain acc. to EN 818-7
Chaîne de charge zinguée suivant EN 818-7
- 6 Neuer, stabiler Kettenendanschlag
New, bigger chain end stop
Nouveau, bloc chaîne plus gros
- 7 Praktisch – mit Tasche für Ratschzug 250 - 750 kg
Practical – with belt bag for hoist 250 - 750 kg
Pratique – avec pochette pour palan à levier 250 - 750 kg



25/19 | **50/07** RATSCHZUG/ RATCHET LEVER HOIST/ PALAN À LEVIER

Tragfähigkeit	Lastkettenstärke	Gewicht bei 1,5 m Hubhöhe	Gewicht je m Mehrhub	Preis bei 1,5 m Hubhöhe	Mehrpreis je m Hubhöhe
Capacity	Load chain	Weight at 1,5 m lifting height	Weight per add. m lifting height	Price at 1,5 m lifting height	Per add. m lifting height
Capacité	Chaîne de charge	Poids pour une course de 1,5 m	Poids par mètre de course sup.	Prix pour une course de 1,5 m	Par mètre de course sup.
kg	mm	kg	kg	€	€
25/19					
250 / 1	4 x 12	1,8	0,35	185,-	23,50
500 / 1	4,2 x 12,2	2,3	0,4	225,-	31,50
50/07					
750 / 1	5,6 x 17	6,2	0,7	345,-	31,50
1500 / 1	7,1 x 21	9,6	1,1	420,-	56,00
3000 / 1	10 x 30	15,5	2,2	660,-	72,50
6000 / 2	10 x 30	27	4,4	1.120,-	145,00



53/22 A | **53/07 A** ALUMINIUM RATSCHZUG/ RATCHET LEVER HOIST/ PALAN À LEVIER

NEU · NEW
NOUVEAU

53/22 A

53/07 A

ALU



DER KRAFT-ZWERG



Leicht und handlich,
Light weight,
easy handling
Léger et maniable

Tragfähigkeit	Lastkettenstärke	Gewicht bei Standard-Hubhöhe	Gewicht je m Mehrhub	Preis / Price / Prix		Preis je Meter Mehrhub	
				Preis / Price / Prix			
				1,5 m	3 m		
Capacity	Load chain	Weight at standard lifting height	Weight per add. m lifting height	€	€	Price per m additional lift	
Capacité	Chaîne de charge	Poids pour une course standard	Poids par mètre de course sup.	€	€	Prix par m de course	
	kg	mm	kg	kg	€	€	€
53/22 A	250 / 1	3 x 9	2	0,2	290,-	337,25	31,50
	500 / 1	4,2 x 12, 2	2,9	0,4	335,-	382,25	31,50
	750 / 1	5 x 15	3,8	0,6	405,-	452,25	31,50
	1500 / 1	7,1 x 20,1	6,5	1,1	485,-	569,00	56,00
53/07 A	3000 / 2	7,1 x 20,1	11	2,2	650,-	818,00	112,00

53/07

RATSCHZUG/ RATCHET LEVER HOIST/ PALAN À LEVIER

- 1 Optimiertes Bremssystem mit Lebenszeitgarantie *
Lifetime guarantee for the brake mechanism *
Garantie à vie du frein *
- 2 Verstärkte Hakensicherung
Reinforced safety catch
Linguet de sécurité renforcé
- 3 Wartungsarm durch aufgesinterter Bremsbeläge
Longer maintenance intervals due to sintered brake linings
Intervalle de maintenance allongé
- 4 Hochwertiger Korrosionsschutz der unlackierten Teile
Corrosion protection of components not painted
Traitement anticorrosion des pièces non peintes

**Bremssystem*/ brake mechanism*/ frein***

Sollten die aufgesinterter Bremsbeläge verschlissen sein, senden wir Ihnen im Austausch ein neues Sperrad mit aufgesinterter Belag kostenfrei zu. Ein- und Ausbaurkosten übernehmen wir nicht.
Should the sintered brake linings be worn, please return the ratchet wheel to us and we will send you free of charge a new ratchet wheel with sintered

brake lining. Costs for installation of the new parts will not be refunded.
Si les garnitures de frein venaient à être usées, nous vous enverrons à notre charge une nouvelle roue crantée avec garnitures de frein. Aucun autre frais de maintenance ne sera pris en charge.

ATEX



- auf Anfrage
- on request
- sur demande

+ Rutschkupplung = 53/09

+ slipping clutch / + accouplement à friction

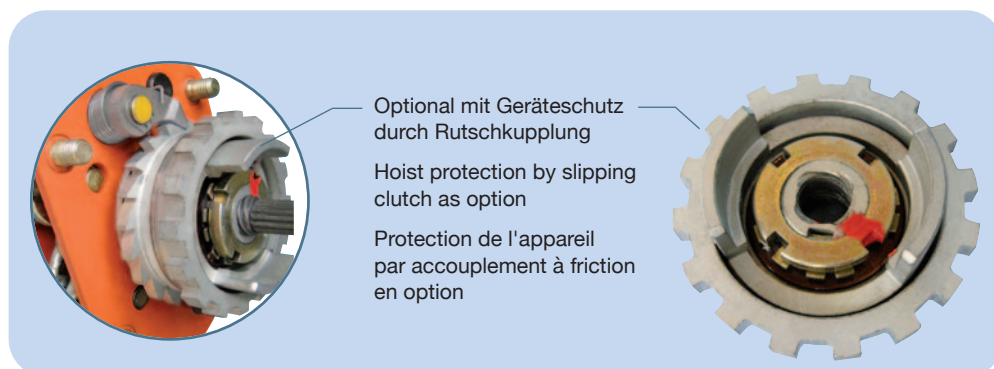

Optional mit Geräteschutz durch Rutschkupplung
Hoist protection by slipping clutch as option
Protection de l'appareil par accouplement à friction en option



Wir empfehlen für das Spannen und Verzurren als Geräteschutz die optionale Rutschkupplung.

We recommend to use the hoist with protection by slipping clutch if used for lashing.

Pour mettre une charge sous tension, nous recommandons l'utilisation d'un palan manuel avec accouplement à friction.

53/07

RATSCHZUG/ RATCHET LEVER HOIST/ PALAN À LEVIER

- Verstärkte Hakensicherung
Reinforced safety catch
Linguet de sécurité renforcé
- Hochwertiger Korrosionsschutz der unlackierten Teile
Corrosion protection of components not painted
Traitement anticorrosion des pièces non peintes
- Reduzierte Hebelkräfte durch geschlossenes Hauptlager
Lever easy to operate thanks to closed main bearing
Effort au levier réduit grâce à l'utilisation d'un roulement
- 1600 + 3200 kg
Optional mit Schiffshaken
Ship hook as option
Crochet naval en option



Freilaufsperrung

Free-wheeling-blockage

Possibilité de bloquer le mécanisme de débrayage

Optional mit Geräteschutz durch Rutschkupplung:
53/09

Hoist protection by slipping clutch as option: 53/09

Protection de l'appareil par accouplement à
friction en option: 53/093 Jahre Gewährleistung⁽¹⁾3 years guarantee⁽¹⁾3 ans de garantie⁽¹⁾

Lebenszeitgarantie auf das Bremssystem* (S. 10)

Lifetime guarantee for the brake mechanism* (S. 10)

Garantie à vie du frein* (P. 10)

Tragfähigkeit	Lastketten- stärke	Kleinstes Hakenmass	Gewicht 1,5 m Hub	Gewicht je Meter Mehrhüb 1,5 m	Gesamtpreis bei 1,5 m Hubhöhe		Preis je Meter Mehrhüb
					Total price at 1,5 m lifting height		
Capacity	Load chain	Hook to hook dimension	Weight 1,5 m	Weight per m additional lift 1,5 m	53/07	53/09	Price per m additional lift
Capacité	Chaîne de charge	Hauteur perdue	Poids 1,5 m	Poids par m de chaîne sup 1,5 m	Prix avec course de 1,5 m		Prix par m de course
kg	mm	mm	kg	kg	€	€	€
800 / 1	5,6 x 15,8	280	5,7	0,7	510,-	630,-	31,50
1600 / 1	7,1 x 20,1	335	8,0	1,1	670,-	825,-	54,00
2500 / 1	9,0 x 24,8	375	11,2	1,7	745,-	895,-	66,50
3200 / 1	10,0 x 28,1	395	15,0	2,3	940,-	1.090,-	72,50
6300 / 2	10,0 x 28,1	540	26,0	4,7	1.530,-	1.680,-	145,00
9000 / 3	10,0 x 28,1	680	40,0	7,0	2.600,-	2.750,-	217,50

(1) Unsachgemäßer Gebrauch und Verschleiß ausgenommen, siehe unsere Gewährleistungs-/Mängelhaftungsbedingungen.

No guarantee in case of improper use and wear. See our guarantee conditions and General Terms and Conditions

Pour utilisation conforme et hors pièces d'usure. Conformément à nos conditions de garantie et conditions générales de vente.

800 kg

1,6 t

2,5 t

3,2 t

6,3 t

9 t

kurze Hebel bis 2,5 t
short lever up to 2,5 t
levier court jusqu'à 2,5 tgeringes Gewicht
light weight/ poids léger

59/18

SICHERHEITSRATSCHZUG/ SAFETY RATCHET LEVER HOIST/
PALAN À LEVIER À SÉCURITÉ

Neues 6 Punkte-Sicherheitskonzept von HADEF zum Schutz gegen Absturz beim Bau und Betrieb von Freileitungen, Seilbahnen und besonderen Industrieanwendungen

The new six point safety concept from HADEF for prevention of fall down during assembly and operation of overhead power lines, cable cars and other special industrial applications

Le nouveau concept de sécurité HADEF en 6 points assure la prévention des chutes lors de la construction et la maintenance des lignes électriques, des lignes de remontées mécaniques et des utilisations spécifiques dans l'industrie.

- 1** Lastdruckbremse mit Ratschrad
Lebenszeitgarantie auf das Bremssystem*
Load pressure brake with ratchet wheel
Lifetime guarantee on the brake mechanism*
Frein actionné par la charge avec roue
crantée. Système de freinage garanti à vie*

- 2** Auslösemechanismus als Impulsgeber
Trigger mechanism
Mécanisme de déclenchement

- 3** Verriegelung komplett aus Edelstahl
Locking system of stainless steel
Système de verrouillage intégralement
en inox

- 4** Ketteneinlaufhilfe (HADEF Patent)
Chain guide device (HADEF patent)
Enroulement guidé de la chaîne
(brevet HADEF)

- 5** Kettensicherung
Chain locking system
Système de sécurité pour chaîne

- 6** Kettenendanschlag unverlierbar verpresst
Chain end with captive grouted end stop
Butée de fin de chaîne sertie

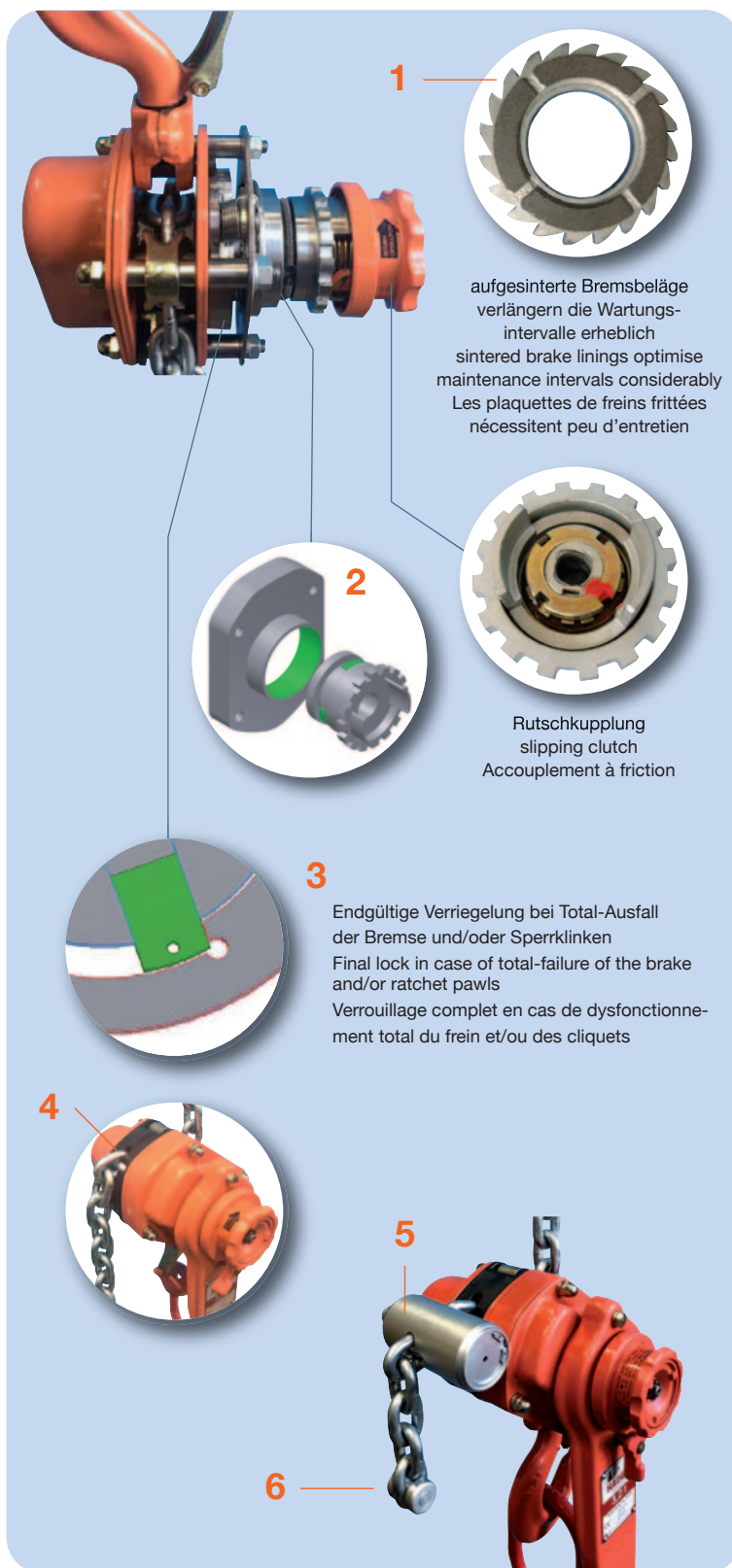

59/18

SICHERHEITSRATSCHZUG/ SAFETY RATCHET LEVER HOIST/
PALAN À LEVIER À SÉCURITÉ



Tragfähigkeit	Lastkettenstärke	Kleinstes Hakenmass	Gewicht 1,5 m Hub	Gewicht je Meter Mehrhub 1,5 m	€
Capacity	Load chain	Hook to hook dimension	Weight 1,5 m	Weight per m additional lift 1,5 m	
Capacité	Chaîne de charge	Hauteur perdue	Poids 1,5 m	Poids par m de chaîne sup 1,5 m	
kg	mm	mm	kg	kg	
1600 / 1	7,1 x 20,1	335	9,0	1,1	
3200 / 1	10,0 x 28,1	395	17,0	2,3	
6300 / 2	10,0 x 28,1	540	28,0	4,7	
9000 / 3	10,0 x 28,1	680	42,0	7,0	

Dieser Ratschzug wird ausschließlich über servicegeschulte Fachhändler vertrieben.
This lever hoist is exclusively sold by service-trained distributors.
Ce modèle de palan à levier est vendu exclusivement à des distributeurs spécialisés et formés

84/18 Kettensicherung/ Chain locking system/ Système de sécurité pour chaîne

Tragfähigkeit	Geeignet für Lastkette	Preis
Capacity	Suitable for load chain	Price
Capacité	Pour chaîne de charge	Prix
kg	mm	€
750 - 1600	5,6 x 15,8	135,-
	7,1 x 20,1	
	7,1 x 21	
3000 - 9000	9 x 24,8	155,-
	10 x 28,1	
	10 x 30	



8/12

STIRNRADFLASCHENZUG/ SPUR GEAR HOIST/ PALAN MANUEL À CHAÎNE

Tragfähigkeit	Kleinstes Hakenmaß	Lastkettenstärke	Lastkette bei 3 m Aufhängehöhe	Gesamtpreis bei 3 m Aufhängehöhe	Optionen/ Options / Options	
					Mehrpriis pro Meter Aufhängehöhe	Kettenspeicher für Aufhängehöhe bis
Capacity	Hook to hook dimension	Load chain	Load chain at 3 m suspension height	Total price with 3 m suspension height	Price per add. m suspension height	Chain container up to m suspension height
Capacité	Hauteur perdue	Chaîne de charge	Longueur de chaîne pour 3 m de suspension	Prix pour 3 m de hauteur de suspension	Sup. par m additionnel de suspension	Sup. sac à chaîne jusqu'à m de suspension (1)
kg	mm	mm	m	€	€	m/€
250 / 1	250	4x12	3	285,-	46,50	-
500 / 1	275	5x15	3	355,-	58,00	6 / 88,-
1000 / 1	342	6x18	3	410,-	61,00	6 / 88,-
1500 / 1	378	8x24	3	520,-	87,50	8 / 99,-
2000 / 1	403	8x24	3	590,-	87,50	8 / 99,-
3000 / 2	510	8x24	5,6	780,-	152,50	6 / 165,-
5000 / 2	615	10x30	5,4	1.030,-	168,00	5 / 185,-
10000 / 4	760	10x30	10,2	2.790,-	310,00	3 / 185,-



(1) Größere Kettenspeicher auf Anfrage/ Bigger chain container on request/ Sac à chaîne plus grand sur demande

Handkette, Preis je zusätzl. Meter Laufbahnhöhe € 24,50/m./ Hand chain, price per add. m track height € 24,50/m./ Sup. par mètre de chaîne de manoeuvre bouclée € 24,50/m.

240/12 H

STIRNRADFLASCHENZUG/ SPUR GEAR HOIST / PALAN-CHARIOT COMBINÉ

Kompakte Bauart/ Compact design/ Construction compacte

240/12 HR - mit Rollfahrwerk/ with push travel trolley/ avec chariot à pousser

240/12 HH - mit Haspelfahrwerk/ with hand geared trolley / avec chariot à avance par chaîne



Tragfähigkeit	Kleinstes Hakenmaß	Lastkettenstärke	Lastkette bei 3 m Aufhängehöhe	Trägerflanschbreite 1 N	Gesamtpreis bei 3 m Laufbahnhöhe		Trägerflanschbreite 2 N		Mehrpriis pro Meter Laufbahnhöhe		Kettenspeicher für Laufbahnhöhe bis						
					Total price with 3 m suspension height	Prix pour 3 m de hauteur de suspension	Flange width 2 N	Sup. largeur de fer 2 N	Price per add. m track height	Sup. par mètre de suspension		Chain container up to m track height					
Capacity	Head-room	Load chain	Load chain at 3 m suspension height	Flange width 1 N	240/12 HR	240/12 HH	2 N	von - bis from/to de - à	€	€	€	€	€	€	€	€	€
Capacité	Hauteur perdue	Chaîne de charge	Longueur de chaîne pour 3 m de suspension	Largeur de fer 1 N	€	€	Sup. largeur de fer 2 N	von - bis from/to de - à	mm	€	€	€	€	€	€	€	€
kg	mm	mm	m	mm	€	€	von - bis from/to de - à	mm	€	€	€	€	€	€	€	€	€
500 / 1	260	5x15	3	50-146	935,-	1.130,-	147-302	69,-	58,00	82,50	6 / 88,-						
1000 / 1	290	6x18	3	50-179	1.100,-	1.310,-	180-310	69,-	61,00	85,50	6 / 88,-						
1500 / 1	345	8x24	3	66-185	1.390,-	1.720,-	186-310	86,-	87,50	112,00	8 / 99,-						
2000 / 1	370	8x24	3	66-185	1.550,-	1.810,-	186-310	86,-	87,50	112,00	8 / 99,-						
3000 / 2	420	8x24	5,8	74-196	2.070,-	2.390,-	197-310	98,-	152,50	177,00	6 / 105,-						
5000 / 2	550	10x30	5,6	74-192	2.840,-	3.280,-	193-310	145,-	168,00	192,50	5 / 185,-						
10000 / 4	630	10x30	10,7	119-215	-	6.030,-	216-312	400,-	-	334,50	3 / 185,-						



(1) Größere Kettenspeicher auf Anfrage/ Bigger chain container on request/ Sac à chaîne plus grand sur demande

Gummipuffer/ End stops/ Butées caoutchouc: bis/up to/jusqu'à 2000 / 1 kg: 56,- Satz/ set/ jeu ab/ from/ à partir de 3000 kg: 81,- Satz/ set/ jeu

Handkette, Preis je zusätzl. Meter Laufbahnhöhe € 24,50/m./ Hand chain, price per add. m track height € 24,50/m./ Sup. par mètre de chaîne de manoeuvre bouclée € 24,50/m.

9/12

STIRNRADFLASCHENZUG/ SPUR GEAR HOIST/ PALAN MANUEL À CHAÎNE

- Geräteschutz durch Rutschkupplung
Hoist protection by slipping clutch
Protection de l'appareil par accouplement à friction

Tragfähigkeit Capacity Capacité kg	Kleinstes Hakenmaß Hook to hook dimension Hauteur perdue mm	Lastkettenstärke Load chain Chaîne de charge mm	Lastkette bei 3 m Aufhängehöhe Load chain at 3 m suspension height Longueur de chaîne pour 3 m de suspension m	Optionen/ Options / Options		
				Gesamtpreis bei 3 m Aufhängehöhe Total price with 3 m suspension height Prix pour 3 m de hauteur de suspension €	Mehrpri pro Meter Aufhängehöhe Price per add. m suspension height Sup. par m additionnel de suspension €	Kettenspeicher für Aufhängehöhe bis Chain container up to m suspension height Sup. sac à chaîne jusqu'à m de suspension (1) m/€
500 / 1	275	5x15	3	490,-	58,-	6/ 88,-
1000 / 1	342	6x18	3	545,-	61,-	6/ 88,-
1500 / 1	378	8x24	3	780,-	87,50	8/ 99,-
2000 / 1	403	8x24	3	915,-	87,50	8/ 99,-
3000 / 2	510	8x24	5,6	1.110,-	152,50	6/ 165,-
5000 / 2	615	10x30	5,4	1.660,-	168,00	5/ 185,-
10000 / 4	760	10x30	10,2	3.420,-	310,00	3/ 185,-
20000 / 2x4	1150	10x30	17,2	9.260,-	598,50	3/ 375,-

(1) Größere Kettenspeicher auf Anfrage/ Bigger chain container on request/ Sac à chaîne plus grand sur demande

Handkette, Preis je zusätzl. Meter Laufbahnhöhe € 24,50/-m./ Hand chain, price per add. m track height € 24,50/m./ Sup. par mètre de chaîne de manœuvre bouclée € 24,50/m.



24/12 H

STIRNRADFLASCHENZUG/ SPUR GEAR HOIST / PALAN-CHARIOT COMBINÉ

- 24/12 HR - mit Rollfahwerk/ with push travel trolley/ avec chariot à pousser
- 24/12 HH - mit Haspelfahwerk/ with hand geared trolley/ avec chariot à avance par chaîne



- Geräteschutz durch Rutschkupplung
Hoist protection by slipping clutch
Protection de l'appareil par accouplement à friction

Tragfähigkeit Capacity Capacité kg	Kleinstes Hakenmaß Head-room Hauteur perdue mm	Lastkettenstärke Load chain Chaîne de charge mm	Lastkette bei 3 m Aufhängehöhe Load chain at 3 m suspension height Longueur de chaîne pour 3 m de suspension m	Trägerflanschbreite 1 N Flange width 1 N Largeur de fer 1 N von - bis from/to de - à mm	Gesamtpreis bei 3 m Laufbahnhöhe Total price with 3 m suspension height Prix pour 3 m de hauteur de suspension €		Trägerflanschbreite 2 N Flange width 2 N Sup. largeur de fer 2 N von - bis from/to de - à mm		Mehrpri pro Meter Laufbahnhöhe Price per add. m track height Sup. par mètre de suspension €		Kettenspeicher für Laufbahnhöhe bis Chain container up to m track height Sup. sac à chaîne jusqu'à m de suspension (1) m/€
					24/12 HR	24/12 HH	€	€	€	€	
500 / 1	260	5x15	3	50-146	1.100,-	1.260,-	147-302	69,-	58,-	82,50	6/ 88,-
1000 / 1	290	6x18	3	50-179	1.240,-	1.450,-	180-310	69,-	61,-	82,50	6/ 88,-
1500 / 1	345	8x24	3	66-185	1.670,-	1.880,-	186-310	86,-	87,50	112,00	8/ 99,-
2000 / 1	370	8x24	3	66-185	1.800,-	2.080,-	186-310	86,-	87,50	112,00	8/ 99,-
3000 / 2	420	8x24	5,8	74-196	2.360,-	2.750,-	197-310	98,-	152,50	177,00	6/ 165,-
5000 / 2	550	10x30	5,6	74-192	3.510,-	3.940,-	193-310	145,-	168,00	192,50	5/ 185,-
10000 / 4	630	10x30	10,7	119-215	-	6.640,-	216-312	400,-	-	334,50	3/ 185,-
20000 / 2x4	1266	10x30	17,3	160-310	-	15.120,-	-	-	-	623,00	3/ 375,-

(1) Größere Kettenspeicher auf Anfrage/ Bigger chain container on request/ Sac à chaîne plus grand sur demande

Gummipuffer/ End stops/ Butées caoutchouc: bis/up to/jusqu'à 2000 / 1 kg: 56,- Satz/ set/ jeu
ab/ from/ à partir de 3000 kg: 81,- Satz/ set/ jeu

Handkette, Preis je zusätzl. Meter Laufbahnhöhe € 24,50/-m./ Hand chain, price per add. m track height € 24,50/m./ Sup. par mètre de chaîne de manœuvre bouclée € 24,50/m.



360/21

360/21+

ALUMINIUM-STIRNRADFLASCHENZUG/ ALUMINIUM SPUR GEAR HOIST/
PALAN MANUEL EN ALUMINIUMNEU · NEW
NOUVEAU

360° =

- Rundum sicher und flexibel
- All-round safe and flexible
- Sécurité et flexibilité

more info



- bis zu **45 % leichter** und deutlich **kleiner**
- Up to **45 % lighter** and **smaller**
- Jusqu'à **45 % plus léger** et **plus petit**

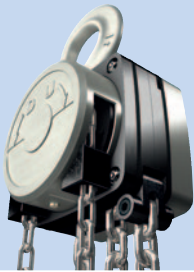

- Weitgehend geschlossenes Aluminiumgehäuse
- Mostly enclosed aluminium body
- Carter fermé en aluminium

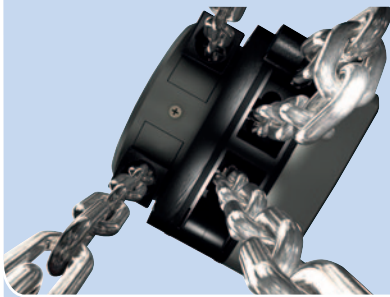

- Ketteneinlaufhilfe garantiert den sicheren, geführten Einlauf der Kette in das Gerät
- Chain guide device ensures safe and guided feed-in of the chain
- Entrée de chaîne optimisée garantit un enroulement sûr et guidé de la chaîne



360/21+

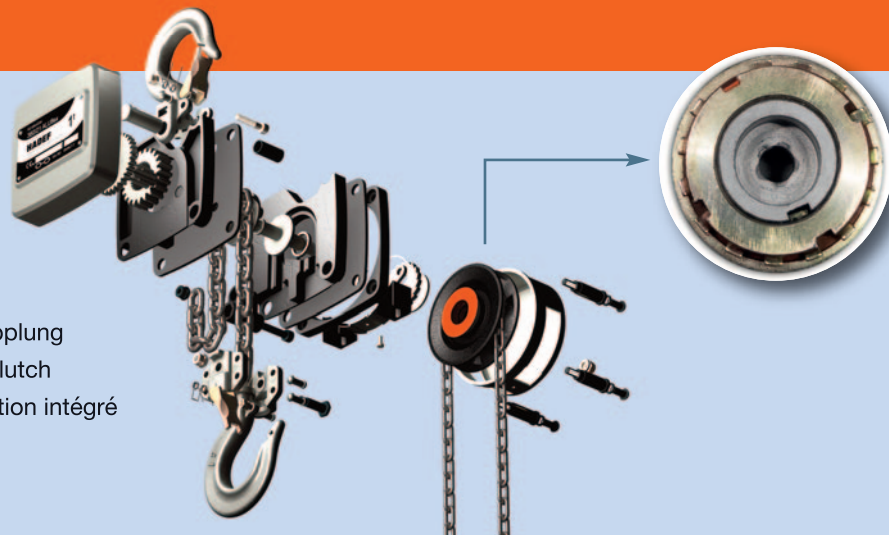

- Mit integrierter Rutschkupplung
- With integrated slipping clutch
- Avec accouplement à friction intégré

360/21

360/21+

ALUMINIUM-STIRNRADFLASCHENZUG/ ALUMINIUM SPUR GEAR HOIST/
PALAN MANUEL EN ALUMINIUM

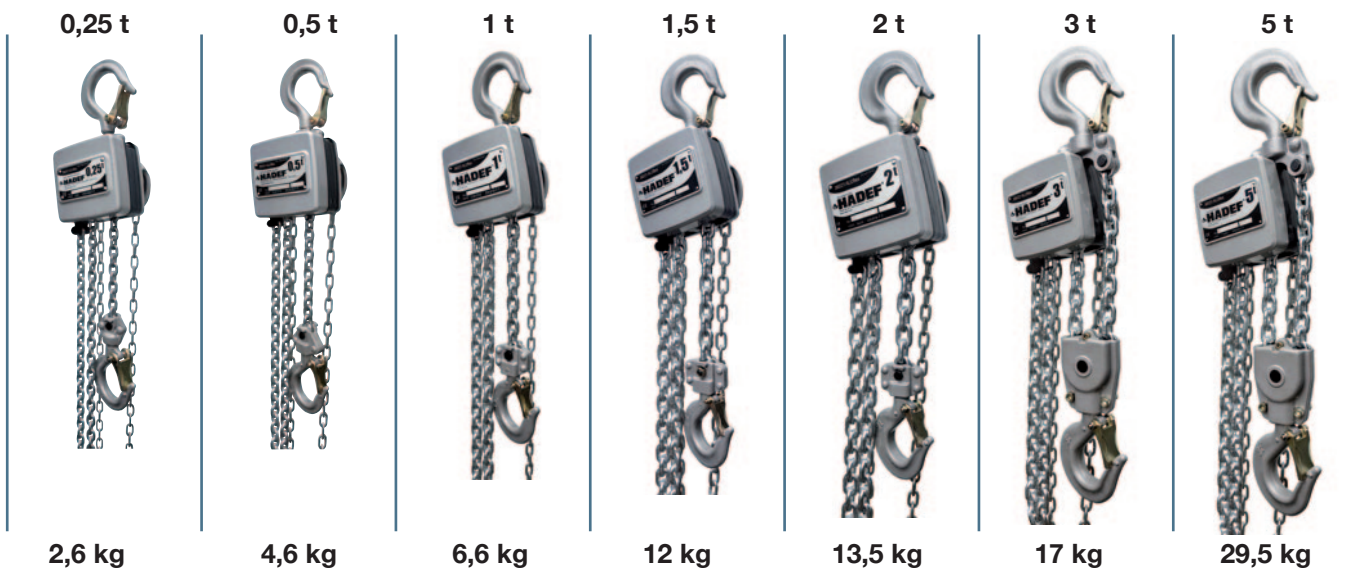

- +** Option
- Optional mit Kettenspeicher oder Gürteltasche. Kettenspeicher auch zum Transport des Kettenzuges geeignet.
 - Optionally with chain box or belt pouch. Chain box also suitable for transporting the chain hoist.
 - En option, avec sac à chaîne ou sacoche de ceinture. Sac à chaîne, également adapté au transport du palan.

Tragfähigkeit/ Kettenstränge	Kleinstes Hakenmaß	Lastketten- stärke	Gewicht bei 3 m Aufhängöhe	Gesamtpreis bei 3 m Aufhängöhe Total price with 3 m suspension height Prix pour 3 m de hauteur de suspension		Optionen/ Options / Options		
				mit Geräteschutz durch Rutschkupplung with slipping clutch avec accouplement à friction	Mehrpriis pro Meter Aufhängöhe	Kettenspeicher für Aufhängöhe bis	Gürteltasche für Aufhängöhe bis	
Capacity/ Chain falls	Hook to hook dimension	Load chain	Weight at 3 m suspension height	360/21 €	360/21+ €	Price per add. m suspension height	Chain container up to m suspension height	Bag for suspension height up to
Capacité/ Brins de chaîne	Hauteur perdue	Chaîne de charge	Poids pour 3 m de suspension	kg	kg	Sup. par m additionnel de suspension	Sup. sac à chaîne jusqu'à m de suspension	Sacoche jusqu'à m de suspension
kg	mm	mm	kg	€	€	€	m/€	m/€
250 / 1	225	3 x 9	2,6	285,-	-	58,-	20 / 67,- 38 / 81,-	10 / 53,- 15 / 58,-
500 / 1	265	4,2 x 12,2	4,6	360,-	-	58,-	20 / 67,- 36 / 81,-	3 / 53,- 6 / 58,- 10 / 63,-
1000 / 1	295	5,6 x 15,8	6,6	490,-	600,-	58,-	13 / 67,- 25 / 81,-	6 / 63,-
1500 / 1	350	7,1 x 20,1	12	605,-	715,-	79,-	10 / 67,- 15 / 81,-	-
2000 / 1	390	8 x 24	13,5	710,-	825,-	87,50	7 / 67,- 14 / 81,-	-
3000 / 2	470	7,1 x 20,1	17	910,-	1.040,-	131,50	5 / 67,- 7,5 / 81,-	-
5000 / 2	580	9 x 27	29,5	1.260,-	1.400,-	157,50	-	-

Handkette, Preis je zusätzl. Meter Laufbahnhöhe € 24,50/m./ Hand chain, price per add. m track height € 24,50/m./ Sup. par mètre de chaîne de manœuvre bouclée € 24,50/m.

12/12

STIRNRADFLASCHENZUG/ SPUR GEAR HOIST/ PALAN MANUEL À CHAÎNE

- Lebenszeitgarantie auf das Bremssystem* (siehe S. 10)
Lifetime guarantee for the brake mechanism* (see page 10)
Garantie à vie du frein* (voir page 10)



Tragfähigkeit	Kleinstes Hakenmaß	Lastkettenstärke	Lastkette bei 3 m Aufhängehöhe	Optionen/ Options / Options		
				Gesamtpreis bei 3 m Aufhängehöhe	Mehrpri pro Meter Aufhängehöhe	Kettenspeicher für Aufhängehöhe bis
Capacity	Hook to hook dimension	Load chain	Load chain at 3 m suspension height	Total price with 3 m suspension height	Price per add. m suspension height	Chain container up to m suspension height
Capacité	Hauteur perdue	Chaîne de charge	Longueur de chaîne pour 3 m de suspension	Prix pour 3 m de hauteur de suspension	Sup. par m additionnel de suspension	Sup. sac à chaîne jusqu'à m de suspension (1)
kg	mm	mm	m	€	€	m/€
500 / 1	285	5x15	3	460,-	58,-	5/ 88,-
1000 / 1	315	6,3x19,1	3	545,-	73,50	4,5/ 88,-
1500 / 1	380	7,1x21	3	685,-	79,-	3/ 88
2000 / 1	404	8x24	3	810,-	87,50	6/ 94,-
3000 / 2	524	7,1x21	5,6	1.020,-	131,50	7,5/ 165,-
5000 / 2	687	9x27	5,6	1.560,-	157,50	6/ 185,-
7500 / 3	825	9x27	8,7	2.330,-	215,50	4/ 185,-
10000 / 4	820	9x27	11	3.120,-	283,50	3/ 185,-



(1) Größere Kettenspeicher auf Anfrage/ Bigger chain container on request/ Sac à chaîne plus grand sur demande

Handkette, Preis je zusätzl. Meter Laufbahnhöhe € 24,50/m./ Hand chain, price per add. m track height € 24,50/m./ Sup. par mètre de chaîne de manœuvre bouclée € 24,50/m.

21/12

STIRNRADFLASCHENZUG/ SPUR GEAR HOIST/ PALAN MANUEL À CHAÎNE

- 21/12 HR - mit Rollfahrwerk/ with push travel trolley/ avec chariot à pousser
- 21/12 HH - mit Haspelfahrwerk/ with hand geared trolley/ avec chariot à avance par chaîne



- Lebenszeitgarantie auf das Bremssystem* (siehe S. 10)
Lifetime guarantee for the brake mechanism* (see page 10)
Garantie à vie du frein* (voir page 10)

Tragfähigkeit	Kleinstes Hakenmaß	Lastkettenstärke	Lastkette bei 3 m Aufhängehöhe	Trägerflanschbreite 1 N	Optionen/ Options / Options				
					Gesamtpreis bei 3 m Laufbahnhöhe	Trägerflanschbreite 2 N	Mehrpri pro Meter Laufbahnhöhe	Kettenspeicher für Laufbahnhöhe bis	
Capacity	Head-room	Load chain	Load chain at 3 m suspension height	Flange width 1 N	Flange width 2 N	Price per add. m track height	Chain container up to m track height		
Capacité	Hauteur perdue	Chaîne de charge	Longueur de chaîne pour 3 m de suspension	Largeur de fer 1 N	Sup. largeur de fer 2 N	Sup. par mètre de suspension	Sup. sac à chaîne jusqu'à m de suspension (1)		
kg	mm	mm	m	mm	mm	€	m/€		
500 / 1	255	5x15	3	50-146	147-302	69,-	58,-	82,50	5/ 88,-
1000 / 1	310	6,3x19,1	3	50-179	180-310	69,-	73,50	98,-	4,5/ 88,-
1500 / 1	355	7,1x21	3	66-185	186-310	86,-	79,-	103,50	3/ 88,-
2000 / 1	400	8x24	3	66-185	186-310	86,-	87,50	112,-	6/ 94,-
3000 / 2	435	7,1x21	5,6	74-196	197-310	98,-	131,50	156,-	7,5/ 165,-
5000 / 2	640	9x27	5,6	74-192	193-310	145,-	157,50	182,-	6/ 185,-
7500 / 3	600	9x27	8,7	119-215	216-312	400,-	-	240,-	4/ 185,-
10000 / 4	690	9x27	11	119-215	216-312	400,-	-	308,-	3/ 185,-

(1) Größere Kettenspeicher auf Anfrage/ Bigger chain container on request/ Sac à chaîne plus grand sur demande

Gummipuffer/ End stops/ Butées caoutchouc: bis/up to/jusqu'à 2000 / 1 kg: 56,- Satz/ set/ jeu
ab/ from/ à partir de 3000 kg: 81,- Satz/ set/ jeu

Handkette, Preis je zusätzl. Meter Laufbahnhöhe € 24,50/m./ Hand chain, price per add. m track height € 24,50/m./ Sup. par mètre de chaîne de manœuvre bouclée € 24,50/m.



14/12

STIRNRADFLASCHENZUG/ SPUR GEAR HOIST/ PALAN MANUEL À CHAÎNE

- Lebenszeitgarantie auf das Bremssystem* (siehe S. 10)
Lifetime guarantee for the brake mechanism* (see page 10)
Garantie à vie du frein* (voir page 10)
- Geräteschutz durch Rutschkupplung
Hoist protection by slipping clutch
Protection de l'appareil par accouplement à friction



Tragfähigkeit	Kleinstes Hakenmaß	Lastkettenstärke	Lastkette bei 3 m Aufhängehöhe	Gesamtpreis bei 3 m Aufhängehöhe	Optionen/ Options / Options	
					Mehrpri pro Meter Aufhängehöhe	Kettenspeicher für Aufhängehöhe bis
Capacity	Hook to hook dimension	Load chain	Load chain at 3 m suspension height	Total price with 3 m suspension height	Price per add. m suspension height	Chain container up to m suspension height
Capacité	Hauteur perdue	Chaîne de charge	Longueur de chaîne pour 3 m de suspension	Prix pour 3 m de hauteur de suspension	Sup. par m additionnel de suspension	Sup. sac à chaîne jusqu'à m de suspension (1)
kg	mm	mm	m	€	€	m/€
500 / 1	285	5x15	3	585,-	58,-	5/ 88,-
1000 / 1	315	6,3x19,1	3	675,-	73,50	4,5/ 88,-
1500 / 1	380	7,1x21	3	885,-	79,-	3/ 88,-
2000 / 1	404	8x24	3	1.100,-	87,50	6/ 94,-
3000 / 2	524	7,1x21	5,6	1.320,-	131,50	7,5/ 165,-
5000 / 2	687	9x27	5,5	2.160,-	157,50	6/ 185,-
7500 / 3	825	9x27	8,7	2.890,-	215,50	4/ 185,-
10000 / 4	820	9x27	11	3.670,-	283,50	3/ 185,-

Von außen zugänglicher Verbindungsbolzen vereinfacht den Hakentausch
Bolt for easy installation
Axe permettant un remplacement facile du crochet supérieur

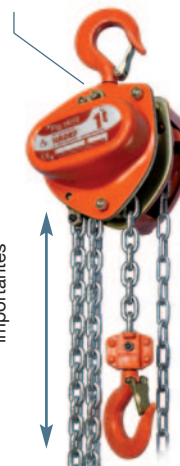

Besonders für hohe Hubhöhen geeignet
Adaptée pour des hauteurs de levée importantes

(1) Größere Kettenspeicher auf Anfrage/ Bigger chain container on request/ Sac à chaîne plus grand sur demande
Handkette, Preis je zusätzl. Meter Laufbahnhöhe € 24,50/m./ Hand chain, price per add. m track height € 24,50/m./ Sup. par mètre de chaîne de manœuvre bouclée € 24,50/m.

27/12

STIRNRADFLASCHENZUG/ SPUR GEAR HOIST/ PALAN MANUEL À CHAÎNE

27/12 HR - mit Rollfahrwerk/ with push travel trolley/ avec chariot à pousser
27/12 HH - mit Haspelfahrwerk/ with hand geared trolley/ avec chariot à avance par chaîne



- Lebenszeitgarantie auf das Bremssystem* (siehe S. 10)
Lifetime guarantee for the brake mechanism* (see page 10)
Garantie à vie du frein* (voir page 10)
- Geräteschutz durch Rutschkupplung/ Hoist protection by slipping clutch
Protection de l'appareil par accouplement à friction

Tragfähigkeit	Kleinstes Hakenmaß	Lastkettenstärke	Lastkette bei 3 m Aufhängehöhe	Trägerflanschbreite 1 N	Gesamtpreis bei 3 m Laufbahnhöhe		Optionen/ Options / Options				
					Total price with 3 m suspension height		Trägerflanschbreite 2 N		Mehrpri pro Meter Laufbahnhöhe	Kettenspeicher für Laufbahnhöhe bis	
Capacity	Head-room	Load chain	Load chain at 3 m suspension height	Flange width 1 N	Prix pour 3 m de hauteur de suspension		Flange width 2 N		Price per add. m track height	Chain container up to m track height	
Capacité	Hauteur perdue	Chaîne de charge	Longueur de chaîne pour 3 m de suspension	Largeur de fer 1 N	Sup. par m de suspension		Sup. largeur de fer 2 N		Sup. par mètre de suspension	Sup. sac à chaîne jusqu'à m de suspension	
kg	mm	mm	m	mm	27/12 HR	27/12 HH	von - bis from/to de - à		27/12 HR	27/12 HH	(1)
					€	€	mm	€	€	€	m/€
500 / 1	255	5x15	3	50-146	1.150,-	1.330,-	147-302	69,-	58,-	82,50	5/ 88,-
1000 / 1	290	6,3x19,1	3	50-179	1.350,-	1.550,-	180-310	69,-	73,50	98,-	4,5/ 88,-
1500 / 1	350	7,1x21	3	66-185	1.790,-	2.070,-	186-310	86,-	79,-	103,50	3/ 88,-
2000 / 1	370	8x24	3	66-185	1.970,-	2.210,-	186-310	86,-	87,50	112,-	6/ 94,-
3000 / 2	420	7,1x21	5,6	74-196	2.540,-	2.890,-	197-310	98,-	131,50	156,-	7,5/ 165,-
5000 / 2	560	9x27	5,5	74-192	3.880,-	4.270,-	193-310	145,-	157,50	182,-	6/ 185,-
7500 / 3	600	9x27	8,7	119-215	-	5.440,-	216-312	400,-	-	240,-	4/ 185,-
10000 / 4	630	9x27	11	119-215	-	6.780,-	216-312	400,-	-	308,-	3/ 185,-

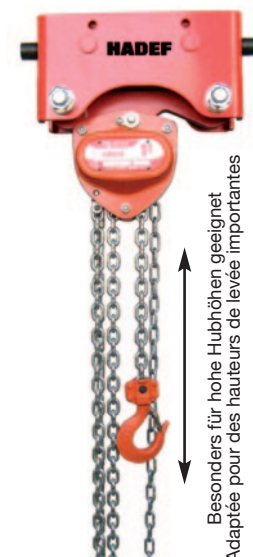

Besonders für hohe Hubhöhen geeignet
Adaptée pour des hauteurs de levée importantes

(1) Größere Kettenspeicher auf Anfrage/ Bigger chain container on request/ Sac à chaîne plus grand sur demande
Gummipuffer/ End stops/ Butées caoutchouc: bis/up to/jusqu'à 2000 / 1 kg: 56,- Satz/ set/ jeu
ab/ from/ à partir de 3000 kg: 81,- Satz/ set/ jeu
Handkette, Preis je zusätzl. Meter Laufbahnhöhe € 24,50/m./ Hand chain, price per add. m track height € 24,50/m./ Sup. par mètre de chaîne de manœuvre bouclée € 24,50/m.

Der HADEF Vorteil

The advantages of HADEF + Avantage HADEF



Bis 25 t als Einzelgerät
Nur ein Bediener notwendig!

Only one operator required up to 25 t

Jusqu'à 25 t, palan manœuvrable
par un seul opérateur

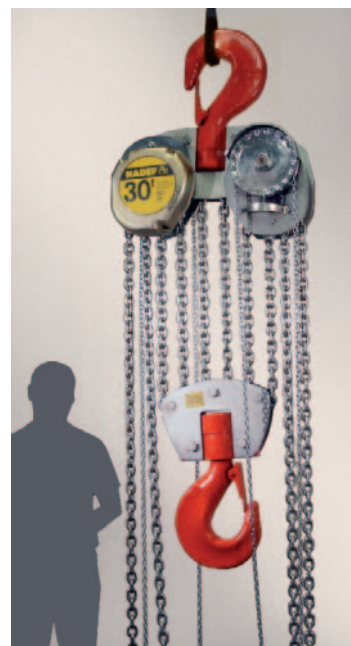

16/12

STIRNRADFLASCHENZUG/ SPUR GEAR HOIST/ PALAN MANUEL À CHAÎNE



Bis 25 t nur ein Bediener notwendig!
Only one operator required up to 25 t
Un seul opérateur nécessaire pour la
manipulation jusqu'à 25 t

■ Geräteschutz durch Rutschkupplung
Hoist protection by slipping clutch
Protection de l'appareil par accouplement
à friction



Tragfähigkeit	Kleinstes Hakenmaß	Lastkettenstärke	Lastkette bei 3 m Aufhängehöhe	Gesamtpreis bei 3 m Aufhängehöhe	Optionen/ Options / Options	
					Mehrprix pro Meter Aufhängehöhe	Kettenspeicher für Aufhängehöhe bis
Capacity	Hook to hook dimension	Load chain	Load chain at 3 m suspension height	Total price with 3 m suspension height	Price per add. m suspension height	Chain container up to m suspension height
Capacité	Hauteur perdue	Chaîne de charge	Longueur de chaîne pour 3 m de suspension	Prix pour 3 m de hauteur de suspension	Sup. par m additionnel de suspension	Sup. sac à chaîne jusqu'à m de suspension
kg	mm	mm	m	€	€	m/€
5000 / 1	764	13x36	3,2	6.990,-	157,50	10/ 525,-
10000 / 2	824	13x36	5,3	7.930,-	289,-	5/ 525,-
15000 / 3	1115	13x36	7,1	12.590,-	415,-	5/ 615,-
20000 / 4	1165	13x36	9,1	13.380,-	546,-	5/ 615,-
25000 / 5	1233	13x36	11,2	16.550,-	672,-	5/ 1.150,-
30000 / 2x3	1160	13x36	14	25.290,-	803,50	5/ 1.150,-
40000 / 2x4	1280	13x36	17	31.490,-	1.060,50	5/ 1.150,-
50000 / 2x5	1470	13x36	19,2	35.550,-	1.323,-	5/ 2.500,-



Handkette, Preis je zusätzl. Meter Laufbahnhöhe € 24,50/m./ Hand chain, price per add. m track height € 24,50/m./
Sup. par mètre de chaîne de manœuvre bouclée € 24,50/m.

26/12

STIRNRADFLASCHENZUG/ SPUR GEAR HOIST / PALAN-CHARIOT COMBINÉ

Kompakte Bauart/ Compact design/ Construction compacte

26/12 HH - mit Haspelfahrwerk/ with hand geared trolley/ avec chariot à avance par chaîne



■ Geräteschutz durch Rutschkupplung
Hoist protection by slipping clutch
Protection de l'appareil par accouplement à friction

Tragfähigkeit	Kleinstes Hakenmaß	Lastkettenstärke	Lastkette bei 3 m Aufhängehöhe	Trägerflanschbreite 1 N	Gesamtpreis bei 3 m Laufbahnhöhe	Optionen/ Options / Options			
						Trägerflanschbreite 2 N	Mehrprix pro Meter Laufbahnhöhe	Kettenspeicher für Laufbahnhöhe bis	
Capacity	Headroom	Load chain	Load chain at 3 m suspension height	Flange width 1 N	Total price with 3 m suspension height	Flange width 2 N	Price per add. m track height	Chain container up to m track height	
Capacité	Hauteur perdue	Chaîne de charge	Longueur de chaîne pour 3 m de suspension	Largeur de fer 1 N	Prix pour 3 m de hauteur de suspension	Sup. largeur de fer 2 N	Sup. par mètre de suspension	Sup. sac à chaîne jusqu'à m de suspension	
kg	mm	mm	m	mm	€	mm	€	€	m/€
5000 / 1	796	13x36	3,1	74-164	10.170,-	165-310	325,-	182,-	5/ 585,-
10000 / 2	919	13x36	5,2	119-160	11.180,-	161-310	345,-	313,-	5/ 615,-
15000 / 3	1135	13x36	6,9	148-310	18.780,-	-	-	439,-	5/ 615,-
20000 / 4	1168	13x36	8,8	158-310	21.390,-	-	-	570,50	5/ 1.150,-
25000 / 5	1360	13x36	10,9	170-310	26.590,-	-	-	696,50	4/ 1.150,-



Gummipuffer/ End stops/ Butées caoutchouc: 81,- Satz/ set/ jeu

Handkette, Preis je zusätzl. Meter Laufbahnhöhe € 24,50/m./ Hand chain, price per add. m track height € 24,50/m./ Sup. par mètre de chaîne de manœuvre bouclée € 24,50/m.

11/09

ALUMINIUM-STIRNRADFLASCHENZUG/ ALUMINIUM SPUR GEAR HOIST/
PALAN MANUEL EN ALUMINIUM

- Jetzt noch leichter! Einfachere Handhabung und geringeres Gewicht.
Reduced weight, easy handling./ Encore plus léger! Utilisation facilitée.
- Von außen zugänglicher Verbindungsbolzen vereinfacht den Hakentausch
Bolt for easy installation/ Boulon pour remplacement du crochet facilité
- Erhöhter Witterschutz durch weitgehend geschlossenes Aluminiumgehäuse
Aluminium housing ensures high weather resistance
Résistance accrue à la corrosion grâce à un carter fermé en aluminium

ALU



Tragfähigkeit	Kleinstes Hakenmaß	Lastkettenstärke	Lastkette bei 3 m Aufhängehöhe	Optionen/ Options / Options	
				Gesamtpreis bei 3 m Aufhängehöhe	Mehrpriest pro Meter Aufhängehöhe
Capacity	Hook to hook dimension	Load chain	Load chain at 3 m suspension height	Total price with 3 m suspension height	Price per add. m suspension height
Capacité	Hauteur perdue	Chaîne de charge	Longueur de chaîne pour 3 m de suspension	Prix pour 3 m de hauteur de suspension	Sup. par m additionnel de suspension
kg	mm	mm	m	€	€
1500 / 1	440	8x24	2,9	665,-	87,50
2000 / 2	505	6,3x19,1	5,5	745,-	126,-
3000 / 2	580	8x24	5,4	975,-	147,-
5000 / 3	655	8x24	8,0	1.490,-	205,-

Handkette, Preis je zusätzl. Meter Laufbahnhöhe € 24,50/m./ Hand chain, price per add. m track height € 24,50/m./
Sup. par mètre de chaîne de manœuvre bouclée € 24,50/m.

23/09

ALUMINIUM-STIRNRADFLASCHENZUG/ ALUMINIUM SPUR GEAR HOIST/
PALAN MANUEL EN ALUMINIUM COMBINÉ AVEC CHARIOT

23/09 HR - mit Rollfahrwerk/ with push travel trolley/ avec chariot à pousser
23/09 HH - mit Haspelfahrwerk/ with hand geared trolley/ avec chariot à avance par chaîne

ALU

- Optional mit Geräteschutz durch Rutschkupplung
Hoist protection by slipping clutch as option
Protection de l'appareil par accouplement à friction en option

Tragfähigkeit	Kleinstes Hakenmaß	Lastkettenstärke	Lastkette bei 3 m Aufhängehöhe	Trägerflanschbreite 1 N	Gesamtpreis bei 3 m Laufbahnhöhe		Optionen/ Options / Options		Trägerflanschbreite 2 N	Mehrpriest pro Meter Laufbahnhöhe
					Total price with 3 m suspension height	Prix pour 3 m de hauteur de suspension	Trägerflanschbreite 2 N	Mehrpriest pro Meter Laufbahnhöhe		
Capacity	Headroom	Load chain	Load chain at 3 m suspension height	Flange width 1 N	Total price with 3 m suspension height		Trägerflanschbreite 2 N	Price per add. m track height	Flange width 2 N	Price per add. m track height
Capacité	Hauteur perdue	Chaîne de charge	Longueur de chaîne pour 3 m de suspension	Largeur de fer 1 N	Prix pour 3 m de hauteur de suspension		Sup. largeur de fer 2 N	Sup. par mètre de suspension	Sup. largeur de fer 2 N	Sup. par mètre de suspension
kg	mm	mm	m	mm	23/09 HR	23/09 HH	von - bis from/to de - à	€	23/09 HR	23/09 HH
1500 / 1	455	8x24	3,0	66-185	1.630,-	1.930,-	186-310	86,-	87,50	112,-
2000 / 2	490	6,3x19,1	5,7	66-185	1.670,-	1.970,-	186-310	86,-	126,-	150,50
3000 / 2	535	8x24	5,7	74-196	2.200,-	2.540,-	197-310	98,-	147,-	171,50
5000 / 3	550	8x24	8,4	74-192	3.200,-	3.600,-	193-310	145,-	205,-	229,50

Gummipuffer/ End stops/ Butées caoutchouc: bis/up to/jusqu'à 2000 / 2 kg: 56,- Satz/ set/ jeu
ab/ from/ à partir de 3000 kg: 81,- Satz/ set/ jeu

Handkette, Preis je zusätzl. Meter Laufbahnhöhe € 24,50/m./ Hand chain, price per add. m track height € 24,50/m./ Sup. par mètre de chaîne de manœuvre bouclée € 24,50/m.



9/12 VA

STIRNRADFLASCHENZUG/ SPUR GEAR HOIST/ PALAN MANUEL À CHAÎNE INOX

- Gerät komplett aus Edelstahl, Grundgerät, Last- und Aufhängehaken, Unterblock
hoist completely made of stainless steel, basic unit, load and suspension hook, bottom block
Palan fabriqué entièrement en inox, crochets supérieurs et inférieurs également
- Extrem korrosionsbeständig
Ensuring maximum protection against corrosion
Protection efficace contre la corrosion

Edelstahl
Stainless
Steel
Inox+
Option

Ex



Tragfähigkeit Capacity Capacité	Kleinstes Hakenmaß Hook to hook dimension Hauteur perdue mm	Lastkette Load chain Chaîne de charge mm	Lastkette bei 3 m Aufhängehöhe Load chain at 3 m suspension height Longueur de chaîne pour 3 m de suspension m	Optionen/ Options / Options	
				Gesamtpreis bei 3 m Aufhängehöhe Total price with 3 m suspension height Prix pour 3 m de hauteur de suspension €	Mehrpreis pro Meter Aufhängehöhe Price per add. m suspension height Sup. par m additionnel de suspension €
500 / 1	355	6,3 x 19,1	3	3.070,-	184,-
1000 / 1	425	7,9 x 23	3	3.750,-	220,50
2000 / 2	586	7,9 x 23	5,2	7.060,-	362,50
3000 / 2	655	10 x 28	5,6	10.400,-	383,50

Handkette, Preis je zusätzl. Meter Laufbahnhöhe € 84,-/m./ Hand chain, price per add. m track height € 84,-/m./
Sup. par mètre de chaîne de manœuvre bouclée € 84,-/m.

18/16 VA

FAHRWERKE/ TROLLEYS/ CHARIOTS INOX

18/16 R VA - Rollfahrwerk/ Push travel trolley/ Chariot à pousser

Tragfähigkeit Capacity Capacité	Trägerflanschbreite Flange width Largeur de fer mm			Preis Price Prix €		
	1 N	2 N	3 N	1 N	2 N	3 N
500	55 - 158	159 - 260	261 - 310	1.050,-	1.240,-	1.390,-
1000	55 - 158	159 - 260	261 - 310	1.320,-	1.600,-	1.800,-

Edelstahl
Stainless
Steel
Inox

18/16 R VA

18/16 H VA - Haspelfahrwerk/ Hand geared trolley/ Chariot à avance par chaîne

Tragfähigkeit Capacity Capacité	Trägerflanschbreite Flange width Largeur de fer mm		Gesamtpreis bei 3 m Laufbahnhöhe Total price with 3 m track height Prix pour 3 m de hauteur de suspension €	
	1 N	2 N	1 N	2 N
1000	74 - 125	-	2.150,-	-
2000	65 - 99	100 - 150	2.670,-	2.920
3000	100 - 150	-	3.020,-	-



18/16 H VA

Gummipuffer/ End Stops/ Butées caoutchouc: bis/up to/jusqu'à 2000 kg: 56,- Satz/ set/ jeu
ab/ from/ à partir de 3000 kg: 81,- Satz/ set/ jeu

Handkette, Preis je zusätzl. Meter Laufbahnhöhe € 84,-/m./ Hand chain, price per add. m track height € 84,-/m./
Sup. par mètre de chaîne de manœuvre bouclée € 84,-/m.

28/12

OPTIONEN/ OPTIONS/ OPTIONS



Optionen/ Options / Options

Ausführung für Kurvenfahrt
 Modification for curved beam
 Version pour fer courbé

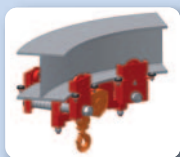

CX medium Lackierung
 für höchste Ansprüche nach ISO 12944
 Jotun System 1-82
 Hochleistungs-Korrosionsschutz

CX medium Coating
 for highest demands acc. to ISO 12944
 Jotun System 1-82
 High performance corrosion protection

Peinture CX medium
 pour des exigences élevées selon ISO 12944
 Système Jotun 1-82
 protection anti-corrosion à haut rendement



CX medium

Lackierung/
 Coating/ Peinture



Ausführung
 version
 version

ATEX



Zahnstangenantrieb
 Rack and pinion drive
 Entraînement par crémaillère

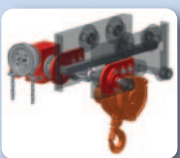

Feststellvorrichtung
 Beam locking device
 Dispositif de blocage sur fer

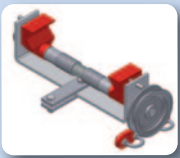

Verzinkte Ausführung
 Zinc plated version
 Version zingué

28/12

STIRNRADFLASCHENZUG/ SPUR GEAR HOIST/ PALAN - CHARIOT MANUEL

Verkürzte Bauart/ Low headroom/ Hauteur Perdue Réduite

28/12 HR - mit Rollfahrwerk/ with push travel trolley/ avec chariot à pousser

28/12 HH - mit Haspelfahrwerk/ with hand geared trolley/ avec chariot à avance par chaîne

- Geräteschutz durch Rutschkupplung
Hoist protection by slipping clutch
Protection de l'appareil par accouplement à friction
- Zwei Lastbolzen - Fahrwerk mit ausgezeichneten Laufeigenschaften
Trolley with two load bars ensures excellent traverse travel ability
Excellent roulement par chariot avec double traverses



Verkürzte Bauart
Low headroom
Hauteur perdue réduite



Option



Tragfähigkeit Capacity Capacité kg	Kleinstes Hakenmaß Headroom Hauteur perdue mm	Lastkettenstärke Load chain Chaîne de charge mm	Lastkette bei 3 m Aufhängehöhe Load chain at 3 m suspension height Longueur de chaîne pour 3 m de suspension m	Trägerflanschbreite 1 N Flange width 1 N Largeur de fer 1 N von - bis from/to de - à mm	Gesamtpreis bei 3 m Laufbahnhöhe Total price with 3 m suspension height Prix pour 3 m de hauteur de suspension		Trägerflanschbreite 2 N Flange width 2 N Sup. largeur de fer 2 N von - bis from/to de - à mm		Mehrpriß pro Meter Laufbahnhöhe Price per add. m track height Sup. par mètre de suspension		Kettenspeicher für Laufbahnhöhe bis Chain container up to m track height Sup. sac à chaîne jusqu'à m de suspension (1) m/€
					28/12 HR €	28/12 HH €	€	€	€	€	
500 / 1	205	5x15	3,8	82-185	2.450,-	2.680,-	186 - 310	86,-	58,-	82,50	5/ 88,-
1000 / 1	256	6,3x19,1	3,8	74-196	3.410,-	3.680,-	197 - 310	98,-	73,50	98,-	4,5/ 88,-
1500 / 1	303	8x24	3,8	113-192	4.350,-	4.640,-	193 - 310	145,-	89,50	114,-	3/ 88,-
2000 / 1	303	8x24	3,8		98,-	89,50		114,-	6/ 94,-		
3000 / 2	394	8x24	7	135-215	5.340,-	5.740,-	216 - 312	145,-	147,-	171,50	3,5/ 94,-
5000 / 2	481	9x27	7,2		6.960,-	7.320,-		400,-	157,50	182,-	6/ 185,-
10000 / 2	600	13x36	7,4	140-189	-	12.980,-	190 - 310	750,-	-	313,-	5/ 185,-
15000 / 3	713	13x36	9,9		-	23.800,-		-	-	439,-	5/ 375,-
20000 / 4	780	13x36	12,4	220-310	-	27.700,-	-	-	-	570,50	5/ 375,-
25000 / 5	835	13x36	14,9		-	32.930,-	-	-	-	696,50	5/ 525,-

(1) Größere Kettenspeicher auf Anfrage/ Bigger chain container on request/ Sac à chaîne plus grand sur demande

Gummipuffer/ End Stops/ Butées caoutchouc: bis/up to/jusqu'à 2000 kg: 56,- Satz/ set/ jeu
ab/ from/ à partir de 3000 kg: 81,- Satz/ set/ jeu

Handkette, Preis je zusätzl. Meter Laufbahnhöhe € 24,50/m./ Hand chain, price per add. m track height € 24,50/m./ Sup. par mètre de chaîne de manœuvre bouclée € 24,50/m.

290/21

STIRNRADFLASCHENZUG/ SPUR GEAR HOIST/ PALAN - CHARIOT MANUEL

Extrem kurze Bauart/ Ultralow headroom/ Hauteur Perdue Ultra Réduite

290/21 HH - mit Haspelfahrwerk/ with hand geared trolley/ avec chariot à avance par chaîne

- Geräteschutz durch Rutschkupplung
Hoist protection by slipping clutch
Protection de l'appareil par accouplement à friction
- Hervorragende Laufeigenschaften
Excellent traverse travel ability
Excellent roulement
- Mit Stirnradflaschenzug 14/12
Incorporating Spur Gear Hoist 14/12
Avec palan manuel 14/12

Extrem kurze Bauart
Ultralow headroom
Hauteur perdue ultra réduite

+ Option



Aufhängebolzen
Suspension bolt
Boulon de suspension



Keine Störkante im Lastbereich
Big Bag configuration
Version Big Bag

NEU · NEW
NOUVEAU

Tragfähigkeit Capacity Capacité kg	Kleinstes Hakenmaß Headroom Hauteur perdue mm	Lastkettenstärke Load chain Chaîne de charge mm	Lastkette bei 3 m Aufhängehöhe Load chain at 3 m suspension height Longueur de chaîne pour 3 m de suspension m	Trägerflanschbreite 1 N Flange width 1 N Largeur de fer 1 N von - bis from/to de - à mm	Gesamtpreis bei 3 m Laufbahnhöhe Total price with 3 m suspension height Prix pour 3 m de hauteur de suspension €	Optionen/ Options / Options			
						Trägerflanschbreite 2 N Flange width 2 N Sup. largeur de fer 2 N von - bis from/to de - à mm	€	Mehrpri pro Meter Laufbahnhöhe Price per add. m track height Sup. par mètre de suspension €	Kettenspeicher für Laufbahnhöhe bis Chain container up to m track height Sup. sac à chaîne jusqu'à m de suspension (1) m/€
1000 / 2	142	5 x 15	7,2	74-150	4.660,-	151-220 221-310	86,- 170,-	115,50	4/ 88,-
2000 / 2	165	6,3 x 19,1	7,3	82-156	6.120,-	157-210 211-306	86,- 170,-	152,50	3/ 94,-
3200 / 2	193	8 x 24	7,4	100-223	7.310,-	224-310	225,-	173,50	3,5/ 94,-
5000 / 4	255	8 x 24	13,8	119-215	9.240,-	216-312	305,-	304,50	3/ 165,-
6300 / 4	255	8 x 24	13,8	119-215	9.660,-	216-312	305,-	304,50	3/ 165,-
7500 / 4	260	9 x 27	14	130-210	13.590,-	211-310	315,-	325,50	5/ 185,-
10000 / 4	260	9 x 27	14	130-210	14.740,-	211-310	315,-	325,50	5/ 185,-

(1) Größere Kettenspeicher auf Anfrage/ Bigger chain container on request/ Sac à chaîne plus grand sur demande

Gummipuffer/ End stops/ Butées caoutchouc: bis/up to/jusqu'à 2000 kg: 56,- Satz/ set/ jeu
ab/ from/ à partir de 3200 kg: 81,- Satz/ set/ jeu

Handkette, Preis je zusätzl. Meter Laufbahnhöhe € 24,50/m./ Hand chain, price per add. m track height € 24,50/m./ Sup. par mètre de chaîne de manœuvre bouclée € 24,50/m.

29/12

STIRNRADFLASCHENZUG/ SPUR GEAR HOIST/ PALAN - CHARIOT MANUEL

Extrem kurze Bauart/ Ultralow headroom/ Hauteur Perdue Ultra Réduite**29/12 HH - mit Haspelfahrwerk/ with hand geared trolley/ avec chariot à avance par chaîne**

- Geräteschutz durch Rutschkupplung
Hoist protection by slipping clutch
Protection de l'appareil par accouplement à friction
- Hervorragende Laufeigenschaften
Excellent traverse travel ability
Excellent roulement
- Mit Stirnradflaschenzug 14/12
Incorporating Spur Gear Hoist 14/12
Avec palan manuel 14/12



Extrem kurze Bauart
Ultralow headroom
Hauteur perdue ultra réduite



Option



Aufhängebolzen
Suspension bolt
Boulon de suspension



Tragfähigkeit Capacity Capacité kg	Kleinstes Hakenmaß Headroom Hauteur perdue mm	Lastkettenstärke Load chain Chaîne de charge mm	Lastkette bei 3 m Aufhängenhöhe Load chain at 3 m suspension height Longueur de chaîne pour 3 m de suspension m	Trägerflanschbreite 1 N Flange width 1 N Largeur de fer 1 N von - bis from/to de - à mm	Gesamtpreis bei 3 m Laufbahnhöhe Total price with 3 m suspension height Prix pour 3 m de hauteur de suspension €	Optionen/ Options / Options			
						Trägerflanschbreite 2 N Flange width 2 N Sup. largeur de fer 2 N von - bis from/to de - à mm	€	Mehrpri pro Meter Laufbahnhöhe Price per add. m track height Sup. par mètre de suspension €	Kettenspeicher für Laufbahnhöhe bis Chain container up to m track height Sup. sac à chaîne jusqu'à m de suspension (1) m/€
1000 / 2	140	5 x 15	7,4	74-150	4.440,-	151-220 221-310	86,- 170,-	115,50	4/ 88-
2000 / 2	167	6,3 x 19,1	7,8	82-156	5.820,-	157-210 211-306	86,- 170,-	152,50	3/ 94,-
3200 / 2	193	8 x 24	8,1	106-223	6.960,-	224-310	225,-	173,50	3,5/ 94,-
5000 / 4	249	8 x 24	14,8	119-215	8.800,-	216-312	305,-	304,50	3/ 165,-
6300 / 4	249	8 x 24	14,8	119-215	9.190,-	216-312	305,-	304,50	3/ 165,-
10000 / 2	305	16 x 45	8,5	155-310	17.550,-	-	-	331,-	5/ 185,-
12000 / 2	305	16 x 45	8,5	155-310	19.470,-	-	-	331,-	5/ 185,-
16000 / 4	392	16 x 45	15,7	185-310	27.260,-	-	-	598,50	5/ 375,-
20000 / 4	420	16 x 45	15,7		32.160,-	-	-	598,50	5/ 375,-
25000 / 4	472	16 x 45	15,7		37.110,-	-	-	598,50	5/ 375,-
30000 / 6	560	16 x 45	22,7		45.380,-	-	-	866,50	3/ 525,-

(1) Größere Kettenspeicher auf Anfrage/ Bigger chain container on request/ Sac à chaîne plus grand sur demande

Gummipuffer/ End stops/ Butées caoutchouc: bis/up to/jusqu'à 2000 kg: 56,- Satz/ set/ jeu
ab/ from/ à partir de 3200 kg: 81,- Satz/ set/ jeu

Handkette, Preis je zusätzl. Meter Laufbahnhöhe € 24,50/m./ Hand chain, price per add. m track height € 24,50/m./ Sup. par mètre de chaîne de manœuvre bouclée € 24,50/m.



Ausführung für Kurvenfahrt
auf Anfrage
modification for curved
beam on request
version pour fer courbé
sur demande

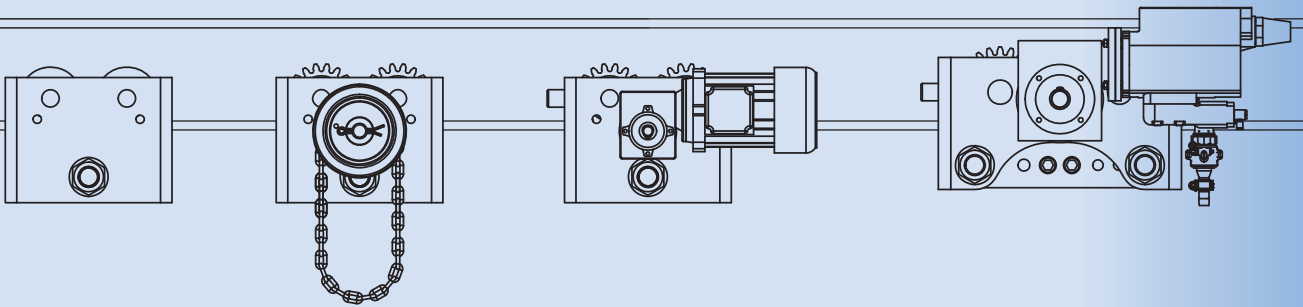
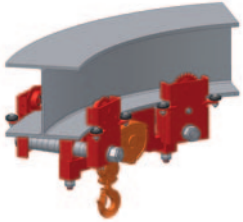

Rollfahrwerk
Push travel trolley
Chariot à pousser

Haspelfahrwerk
Hand geared trolley
Chariot à avance par chaîne

Elektrofahrwerk
Electric trolley
Chariot électrique

Druckluftfahrwerk
Pneumatic trolley
Chariot pneumatique

kg	208/05		18/16	19/90	20/94	209/05		18/16	22/90	20/94	22/90	20/94	20/94
		R VA			AFR		H VA			AFH	E	AFE	AFP
500													
1000													
1500													
2000													
2500													
3000													
3200													
5000													
6300													
7500													
10 000													
12 500													
16 000													
20 000													
25 000													

Fahrwerke Trolleys Chariots

208/05 **209/05** FAHRWERKE/ TROLLEYS/ CHARIOTS

208/05 - Rollfahwerk/ Push Travel Trolley/ Chariot à pousser
209/05 - Haspelfahwerk/ Hand geared trolley/ Chariot à avance par chaîne

Mit Aufhängeöse
With suspension eye
Avec œillet

208/05 Rollfahwerk/ Push Travel Trolley/ Chariot à pousser

209/05 Haspelfahwerk/ Hand geared trolley/ Chariot à avance par chaîne

Tragfähigkeit	Trägerflanschbreite	Lastbolzen	Gewicht	Preis (1)
Capacity	Flange width	Load bar	Weight	Price (1)
Capacité	Pour fer largeur	Traverse	Poids	Prix (1)
kg	mm		kg	€
500	64-152	1N	7	165,-
	153-310	2N		280,-
1000	64-190	1N	14	205,-
	191-310	2N		350,-
2000	88-190	1N	21	300,-
	191-310	2N		470,-
3000	102-190	1N	35	475,-
	191-310	2N		600,-
5000	114-185	1N	48	695,-
	186-310	2N		865,-

Tragfähigkeit	Trägerflanschbreite	Lastbolzen	Fahrtweg bei Abhaspelung von 30 m Handkette	Handkraft bei Nennlast	Gewicht ohne Handkette	Preis (1)
Capacity	Flange width	Load bar	Travel distance at 30 m hand chain	Hand chain effort	Weight without hand chain	Price (1)
Capacité	Pour fer largeur	Traverse	Avance par 30 m de chaîne de manoeuvre	Effort à la chaîne de manoeuvre	Poids sans chaîne de manoeuvre	Prix (1)
kg	mm		ca./approx./env. m	ca./approx./env. daN	kg	€
1000	64-190	1N	9,5	6	18	390,-
	191-310	2N				500,-
2000	88-190	1N	10,8	11	26	465,-
	191-310	2N				645,-
3000	102-190	1N	10	12	41	625,-
	191-310	2N				860,-
5000	114-185	1N	8	14	54	865,-
	186-310	2N				1.080,-
10000	125-300	1N	6,6	17	113	1.890,-
20000	136-305	1 N	3,45	19	258	3.990,-

(1) Bei Haspelfahrwerken inkl. Handkette für 3 m Laufbahnhöhe/ Hand geared trolley incl. hand chain for 3 m track height/ Avec 2 m de manoeuvre bouclée. Handkette, Preis je zusätzl. Meter Laufbahnhöhe € 24,50/m./ Hand chain, price per add. m track height € 24,50/m./ Sup. par mètre de chaîne de manoeuvre bouclée € 24,50/m.

208/05 G**209/05 G**

FAHRWERKE/ TROLLEYS/ CHARIOTS

**208/05 G - Rollfahrwerk/ Push Travel Trolley/
Chariot à pousser****209/05 G - Haspelfahrwerk/ Hand geared trolley/
Chariot à avance par chaîne**

Mit Gewindelastbolzen
With threaded bolt
À vis centrale

**208/05 G** Rollfahrwerk/ Push Travel Trolley/Chariot à pousser**209/05 G** Haspelfahrwerk/ Hand geared trolley/ Chariot à avance par chaîne

Tragfähigkeit	Trägerflanschbreite	Lastbolzen	Gewicht	Preis (1)
Capacity	Flange width	Load bar	Weight	Price (1)
Capacité	Pour fer largeur	Traverse	Poids	Prix (1)
kg	mm		kg	€
500	55-220	1N	5	165,-
	90-305	2N	5,4	280,-
1000	58-220	1N	8,8	205,-
	90-305	2N	9,3	350,-
2000	66-220	1N	14	300,-
	90-305	2N	14,8	470,-
3000	74-220	1N	23	475,-
	90-305	2N	24,1	600,-
5000	90-305	1N	41,1	695,-

Tragfähigkeit	Trägerflanschbreite	Lastbolzen	Fahrweg bei Abhaspelung von 30 m Handkette	Handkraft bei Nennlast	Gewicht ohne Handkette	Preis (1)
Capacity	Flange width	Load bar	Travel distance at 30 m hand chain	Hand chain effort	Weight without hand chain	Price (1)
Capacité	Pour fer largeur	Traverse	Avance par 30 m de chaîne de manoeuvre	Effort à la chaîne de manoeuvre	Poids sans chaîne de manoeuvre	Prix (1)
kg	mm		ca./approx./env. m	ca./approx./env. daN	kg	€
1000	58-220	1N	9,5	6	12,5	390,-
	90-305	2N			13	500,-
2000	66-220	1N	10,8	11	17	465,-
	90-305	2N			17,8	645,-
3000	74-220	1N	10	12	28	625,-
	90-305	2N			29,1	860,-
5000	90-305	1N	8	14	45	865,-
					46,1	

(1) Bei Haspelfahrwerken inkl. Handkette für 3 m Laufbahnhöhe/ Hand geared trolley incl. hand chain for 3 m track height/ Avec 2 m de manoeuvre bouclée. Handkette, Preis je zusätzl. Meter Laufbahnhöhe € 24,50/m./ Hand chain, price per add. m track height € 24,50/m./ Sup. par mètre de chaîne de manoeuvre bouclée € 24,50/m.

32/20

DREHSCHEMELFAHRWERKE/ SWIVELLING TROLLEYS/ CHARIOTS BOOGIE

32/20 R - Rollfahrwerk/ Push travel trolley/ Chariot à pousser
 32/20 H - Haspelfahrwerk/ Hand geared trolley/ Chariot à avance par chaîne
 32/20 E - Elektrofahrwerk/ Electric trolley/ Chariot électrique

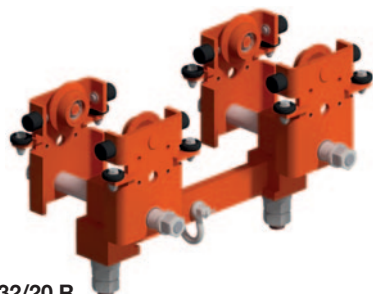

32/20 R
 Rollfahrwerk/ Push travel trolley/
 Chariot à pousser



32/20 H
 Haspelfahrwerk/ Hand geared trolley/
 Chariot à avance par chaîne

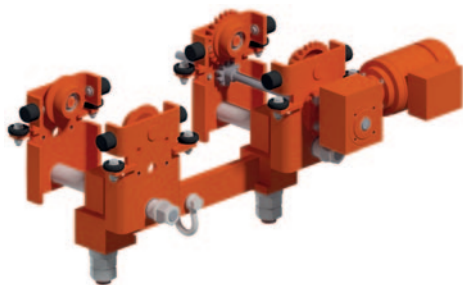

32/20 E
 Elektrofahrwerk/ Electric trolley/ Chariot électrique

■ **32/20 P**
 auch mit Druckluftantrieb verfügbar
 also available as **pneumatic trolley**
 aussi disponible en version pneumatique



■ für extrem kleine Kurvenradien
 developed for **extreme small curved beams**
 version spéciale pour fers très courbés



Option



größere Flanscbreiten möglich
larger flange width available
 largeur de fer plus grande possible



auf Anfrage
 on **request**
 sur demande

Tragfähigkeit Capacity Capacité	Trägerflanschbreite 1 N Flange width 1 N Largeur de fer 1 N	Kurvenradius min. min. curve radius Radius de courbe min.	Gesamtpreis bei 3 m Laufbahnhöhe Total price with 3 m track height Prix pour 3 m de hauteur de suspension			Optionen/ Options / Options	
						Trägerflanschbreite 2 N Flange width 2 N Sup. largeur de fer 2 N	
			32/20 R	32/20 H	32/20 E	von - bis from/to de - à	€
kg	mm	m	€	€	€	mm	€
1000	50 - 180	0,65	1.750,-	2.180,-	4.050,-	181 - 300	180,-
2000	50 - 170	0,70	2.280,-	2.870,-	4.610,-	171 - 300	325,-
3200	66 - 170	0,75	3.130,-	3.990,-	5.630,-	171 - 300	365,-
6300	74 - 170	0,80	6.960,-	7.620,-	7.840,-	171 - 300	490,-
10000	119 - 160	0,95	8.160,-	8.280,-	9.330,-	161 - 300	515,-
15000	130 - 220	1,50	-	11.940,-	13.420,-	221 - 300	-
20000	130 - 220	1,20	-	14.010,-	17.240,-	221 - 300	-
32000	160 - 300	2,25	-	20.570,-	21.710,-	-	-

Gummipuffer/ End stops/ Butées caoutchouc: bis/ up to/ jusqu'à 2000 kg: 56,- Satz/ set/ jeu
 ab/ from/ à partir de 2500 kg: 81,- Satz/ set/ jeu

Handkette, Preis je zusätzl. Meter Laufbahnhöhe € 24,50/m./ Hand chain, price per add. m track height € 24,50/m./ Sup. par mètre de chaîne de manœuvre bouclée € 24,50/m.

19/90

EINSCHIENENFAHRWERKE / MONORAIL TROLLEYS/ CHARIOTS MONORAIL

- 19/90 - Rollfahrwerk/ Push travel trolley/ Chariot à pousser
- 22/90 - Haspelfahrwerk/ Hand geared trolley/ Chariot à avance par chaîne
- 22/90 E - Elektrofahrwerk/ Electric trolley/ Chariot électrique



19/90
Rollfahrwerk/ Push travel trolley/
Chariot à pousser

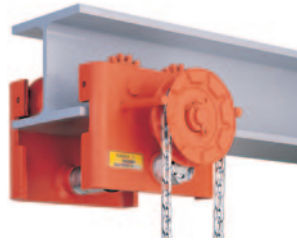

22/90
Haspelfahrwerk/ Hand geared trolley/
Chariot à avance par chaîne



22/90 E
Elektrofahrwerk/ Electric trolley/ Chariot électrique

Fahrgeschwindigkeit/
Travel speed/ Vitesses
de translation:
16/4 m/min.

30 + 40 t
auf Anfrage
on request
sur demande

+ Option

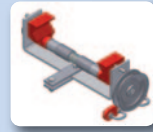

Feststellvorrichtung
Beam locking device
Dispositif de blocage sur fer
(1) Bis/ up to/ jusqu'à 5000 kg:
830,- €



Kranfahrwerk mit Gelenken
für TA Kran
Articulated trolley for crane TA
Chariots articulés pour pont TA
TA10 1000 kg 210,- €
TA20 1500 kg 255,- €

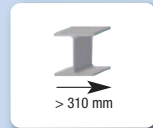

größere Flanschbreiten möglich
larger flange width available
largeur de fer plus grande possible



Drehschemelfahrwerk für sehr
kleine Kurvenradien
Swivelling trolley for very small
curve radius
Boogie pour rayon de courbe
plus petit



(1) Preis bei 3m Laufbahnhöhe-
for 3m track height/pour 3m de
hauteur de suspension -Größere
Tragfähigkeiten auf Anfrage.
Larger capacities on request.
Capacités plus importantes sur
demande.

Tragfähigkeit	Trägerflanschbreite 1 N	Gesamtpreis bei 3 m Laufbahnhöhe			Optionen/ Options / Options	
		Total price with 3 m track height			Trägerflanschbreite 2 N	
Capacity	Flange width 1 N	Prix pour 3 m de hauteur de suspension			Flange width 2 N	
Capacité	Largeur de fer 1 N				Sup. largeur de fer 2 N	
kg	von - bis from/to de - à mm	19/90 €	22/90 €	22/90 E €	von - bis from/to de - à mm	€
500	50 - 146	295,-	535,-	-	147 - 302	95,-
1000	50 - 179	350,-	545,-	1.150,-	180 - 310	130,-
1500	50 - 173	455,-	675,-	1.300,-	174 - 316	210,-
2000	50 - 173	485,-	710,-	1.330,-	174 - 316	210,-
2500	66 - 186	605,-	920,-	1.430,-	187 - 310	245,-
3200	66 - 186	770,-	1.080,-	1.710,-	187 - 310	245,-
5000	74 - 182	970,-	1.300,-	1.930,-	183 - 310	310,-
6300	74 - 164	1.260,-	1.570,-	2.580,-	165 - 310	325,-
7500	119 - 189	2.250,-	2.640,-	3.640,-	190 - 310	325,-
10000	119 - 160	2.410,-	2.770,-	3.730,-	161 - 310	345,-
12500	130 - 310	-	4.890,-	6.920,-	-	-
16000	130 - 310	-	5.010,-	7.530,-	-	-
20000	160 - 310	-	6.800,-	8.350,-	-	-
25000	160 - 310	-	7.930,-	10.360,-	-	-

Gummipuffer/ End stops/ Butées caoutchouc: bis/ up to/ jusqu'à 2000 kg: 56,- Satz/ set/ jeu
ab/ from/ à partir de 2500 kg: 81,- Satz/ set/ jeu

Handkette, Preis je zusätzl. Meter Laufbahnhöhe € 24,50/m./ Hand chain, price per add. m track height € 24,50/m./ Sup. par mètre de chaîne de manœuvre bouclée € 24,50/m.

221/05

TRÄGERKLAMMER/ BEAM CLAMP/ GRIFFE DE SUSPENSION

Tragfähigkeit Capacity Capacité	Trägerflanschbreite Flange width Pour Largeur de fer	Gewicht Weight Poids	Stückpreis Unit price Prix
kg	mm	kg	€
1000	75-230	4	230,-
2000	75-230	5	280,-
3000	90-320	10	395,-
5000	90-320	12	590,-
10000	90-320	16	995,-

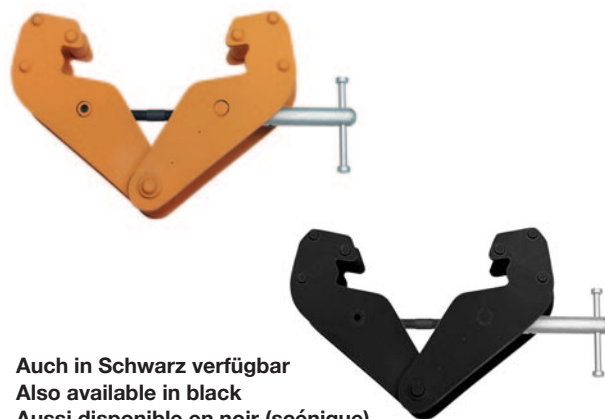

Auch in Schwarz verfügbar
Also available in black
Aussi disponible en noir (scénique)

ZUBEHÖR/ ACCESSORIES/ ACCESSOIRES

130/87 - Laufrolle mit Spurkranz/ Trolley Wheel with wheel flange/ Galet usiné lisse

131/87 - Laufrolle mit Spur- und Zahnkranz/ Trolley Wheel with wheel flange and gear ring/ Galet usiné lisse, denté

Tragfähigkeit Capacity Capacité	Nenn Ø Nominal Ø Ø Nomi.	Modul module Module	Stückpreis Unit price Prix/ pcs	
			130/87 €	131/87 €
kg	mm			
250	50	3,5	66,-	73,-
360	65	5	73,-	79,-
630	65	5	93,-	99,-
825	83	5	125,-	140,-
1000	118	5	150,-	175,-
1600	118	5	175,-	190,-
4000	150	5	315,-	410,-
4800	198	6	545,-	675,-
6000	248	7	855,-	1.010,-
8000	298	8	920,-	1.090,-

mit Kugellager und Sicherungsring
with ball bearing and circlip
avec roulement à billes et circlip



130/87



131/87

Handkettenrad/ Hand Chain Wheel/ Volant de manoeuvre

Außen Ø Outer Ø Ø Extérieur	Stückpreis Unit price Prix unitaire
mm	ohne Nabe without hub sans moyeu €
135	45,-
195	61,-
270	67,-



Stahlblech
pulverbeschichtet
Steel plate powder coated
en tôle enduit peinture poudre

Außen Ø Outer Ø Ø Extérieur	Naben Ø Hub Ø Ø de roulement	Stückpreis ohne Bohrung Unit price without hole Prix sans trou	Stückpreis mit zylindrischer Bohrung u. Nut ⁽¹⁾ Unit price with cylindrical hole + groove ⁽¹⁾ Prix avec trou cylindrique et gorge ⁽¹⁾
mm	mm	€	€
160	40	99,-	155,-
260	45	185,-	285,-
380	55	295,-	360,-
435	60	405,-	540,-
535	90	540,-	715,-
620	100	675,-	865,-



Aus Grauguss/
Gray cast iron/ En fonte

(1) BohrungsØ u. Nutbreite bitte angeben./Please indicate hole Ø and groove width./ Veuillez indiquer Ø du trou et la largeur de la gorge.

88/97

Katzbahnpuffer/
Runwaybeam End Stops/
Butées d'arrêt chariot

Stückpreis/ Unit price/ Prix unitaire € 155,-

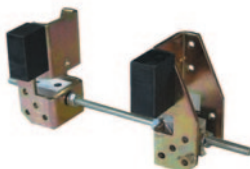

20/94 AF

EINSCHIENENFAHRWERKE/ MONORAIL TROLLEYS/ CHARIOTS MONORAIL

- 20/94 AFR - Rollfahrwerk/ Push Travel Trolley/ Chariot à pousser
- 20/94 AFH - Haspelfahrwerk/ Hand geared trolley/ Chariot à avance par chaîne
- 20/94 AFE - Elektrofahrwerk/ Electric trolley/ Chariot électrique
- 20/94 AFP - Druckluftfahrwerk/ Pneumatic trolley/ Chariot pneumatique



20/94 AFR



20/94 AFH

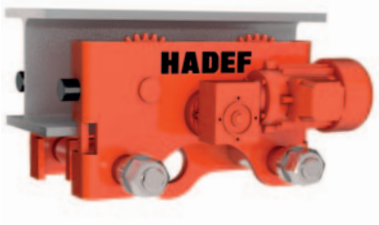

20/94 AFE

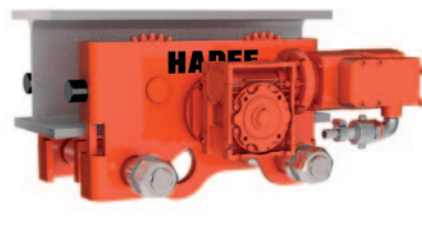

20/94 AFP

 Option



größere Flanschbreiten möglich
larger flange width available
largeur de fer plus grande possible



20/94 AFE + AFP
inkl. Gummipuffer/
End stops/
Butées caoutchouc

Tragfähigkeit Capacity Capacité	Trägerflanschbreite 1 N Flange width 1 N Largeur de fer 1 N von - bis from/to de - à kg mm	Gesamtpreis bei 3 m Laufbahnhöhe Total price with 3 m track height Prix pour 3 m de hauteur de suspension				Optionen/ Options / Options Trägerflanschbreite 2 N Flange width 2 N Sup. largeur de fer 2 N von - bis from/to de - à mm	
		20/94 AFR €	20/94 AFH €	20/94 AFE €	20/94 AFP €		€
500	50 - 146	640,-	795,-	-	-	147 - 302	69,-
1000	50 - 179	640,-	795,-	1.430,-	4.880,-	180 - 310	69,-
2000	66 - 185	825,-	1.050,-	1.700,-	5.160,-	186 - 310	86,-
3200	74 - 196	1.150,-	1.430,-	2.060,-	5.380,-	197 - 310	98,-
4000	74 - 196	1.150,-	1.430,-	2.060,-	5.380,-	197 - 310	98,-
5000	74 - 192	1.220,-	1.590,-	2.210,-	6.130,-	193 - 310	145,-
6300	119 - 215	2.550,-	2.960,-	3.940,-	8.630,-	216 - 312	400,-
7500	119 - 215	2.550,-	2.960,-	3.940,-	8.630,-	216 - 312	400,-
10000	119 - 215	2.960,-	3.310,-	4.300,-	9.300,-	216 - 312	400,-
12000	119 - 215	2.960,-	3.310,-	4.300,-	9.300,-	216 - 312	400,-
15000	160 - 310	5.710,-	6.220,-	8.710,-	12.460,-	-	-
20000	160 - 310	5.980,-	6.490,-	8.980,-	12.690,-	-	-
25000	160 - 310	8.340,-	8.710,-	11.180,-	17.420,-	-	-

Gummipuffer/ End stops/ Butées caoutchouc: bis/up to/jusqu'à 2000 kg: 56,- Satz/ set/ jeu
ab/ from/ à partir de 3200 kg: 81,- Satz/ set/ jeu

Handkette, Preis je zusätzl. Meter Laufbahnhöhe € 24,50/m./ Hand chain, price per add. m track height € 24,50/m./ Sup. par mètre de chaîne de manœuvre bouclée € 24,50/m.

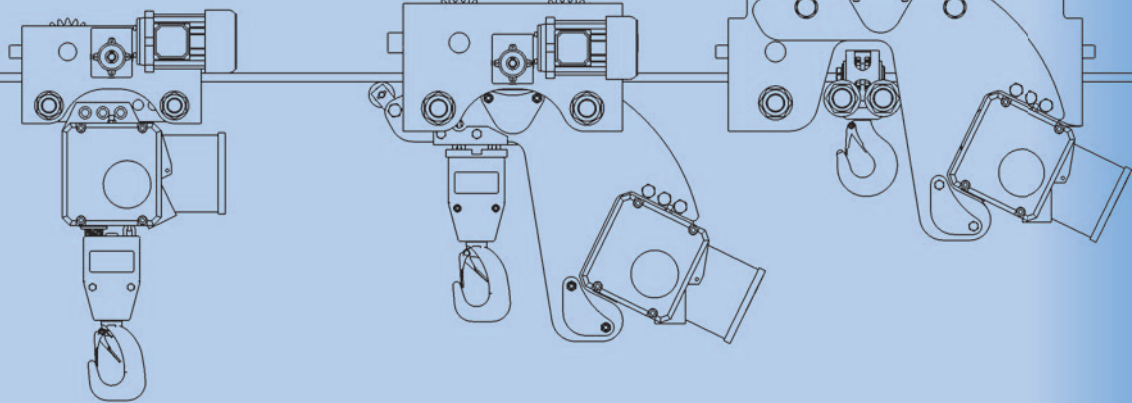

Kompakte Bauart
Compact design
Version compacte

Verkürzte Bauart
Low headroom
Hauteur perdue réduite

Extrem kurze Bauart
Ultra low headroom
Hauteur perdue ultra réduite

kg	62/05		66/04 AK		28/06 E		29/06 E
	S/R/H/E	S/R/H/E	S/H/E	R	ER	EH/EE	EH/EE
125 / 1							
250 / 1							
500 / 1							
1000 / 2							
1000 / 1							
1600 / 1							
2000 / 2							
3200 / 2							
4000 / 2							
5000 / 2							
5000 / 1							
6300 / 1							
10.000 / 1							
10.000 / 2							
12.000 / 2							
12.500 / 1							
15.000 / 3							
20.000 / 2							
20.000 / 4							
25.000 / 2							
30.000 / 6							
30.000 / 3							
40.000 / 2x4							
50.000 / 2x5							
60.000 / 2x6							
100.000 / 4							



Elektro-Kettenzüge

Electric Chain Hoists

Palans Électriques

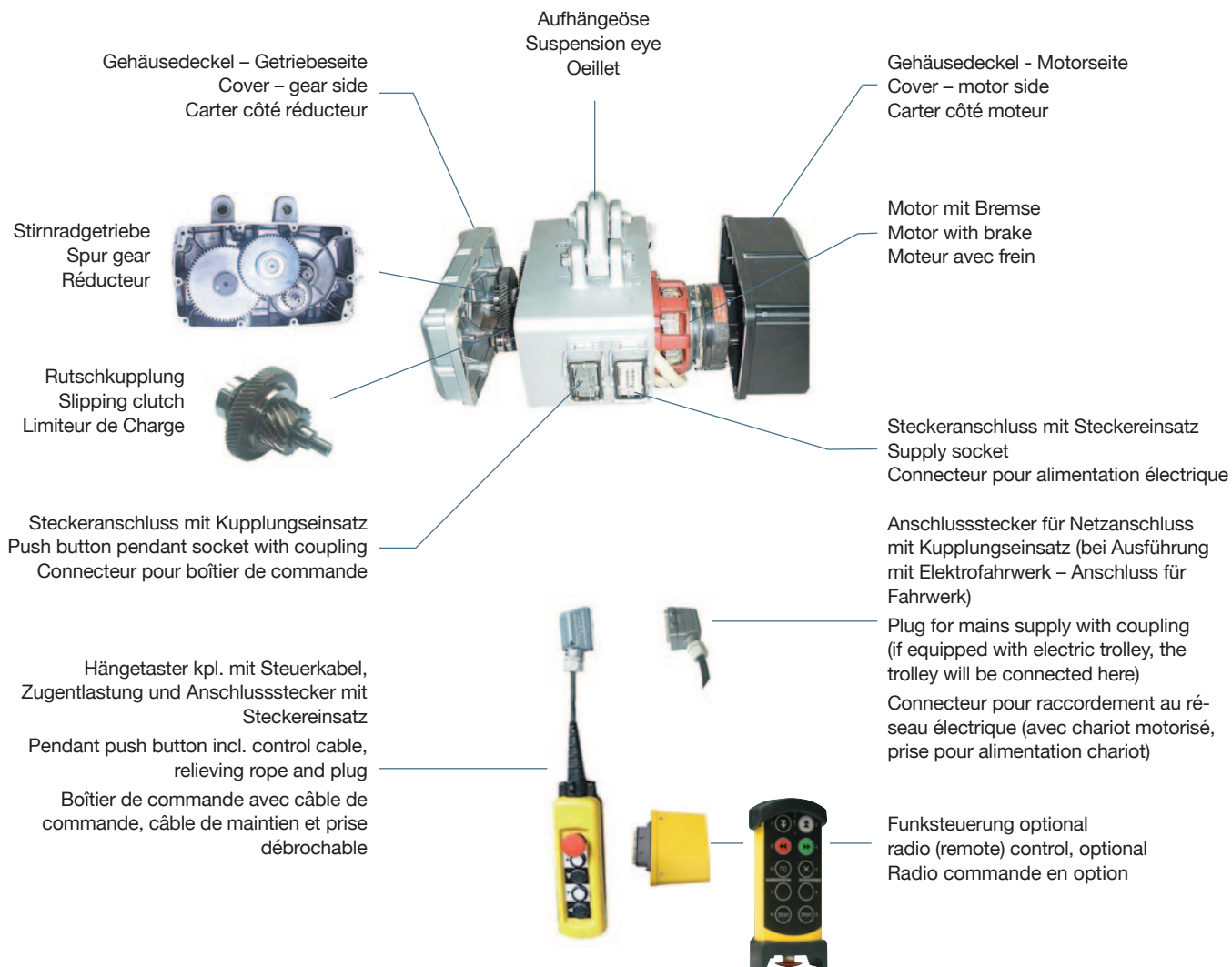

Betriebsendschalter
Operational limit switch
Fin de course électrique

- für obere u. untere Hakenstellung
stops the hoist at highest and lowest hook position
stoppe le palan en positions basse et haute du crochet

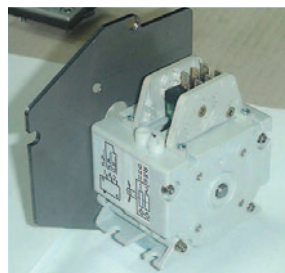

Spindelendschalter
Variable limit switch
Limiteur de course

- für Zwischen-Hubabschaltung (Heben u. Senken),
2 Schaltpunkte,
bis 12 m (2-strängig), bis 25 m (1-strängig)
- for intermediate stop at 2 positions (lifting and lowering)
up to 12 m (2-falls), up to 25 m (single fall)
- pour arrêt intermédiaire (levage et descente)
avec 2 points d'arrêt,
jusqu'à 12 m (2 brins), jusqu'à 25 m (1 brin)

62/05

ELEKTRO-KETTENZUG/ ELECTRIC CHAIN HOIST/ PALAN ÉLECTRIQUE À CHAÎNE



62/05 S



62/05 R



62/05 H



62/05 E

 62/05 E
inkl. Gummipuffer/
End stops/
Butées caoutchouc

16/4 m/min
Fahrgeschwindigkeit
Travel speed
Vitesses de translation

 Inkl. Schützsteuerung,
Endschalter Heben/Senken.
Incl. low voltage control,
limit switch lifting/lowering.
Incl. basse tension, fins de
course haut et bas.
250 / 1
100% ED

Tragfähigkeit Capacity Capacité	Hubgeschwindigkeit Lifting speed Vitesses de levée	FEM 9.511 ISO 4301	Trägerflanschbreite 1 N		Gesamtpreis bei 3 m Aufhängehöhe				Trägerflanschbreite 2 N		Mehrpri pro m Aufhänge-/Laufbahnhöhe		Kettenspeicher für Laufbahnhöhe bis Chain container for track height up to Sac chaîne pour suspension jusqu'à
			Flange width 1 N		Total price with 3 m suspension height				Flange width 2 N		Price per add. m track height		
			Largeur de fer 1 N		Prix pour 3 m de hauteur de suspension				Sup. largeur de fer 2 N		Sup. par mètre de suspension		
kg	m/min		Fahrwerk Typ Trolley Type Chariot	von - bis from/to de - à mm	62/05 S €	62/05 R €	62/05 H €	62/05 E €	von - bis from/to de - à mm	€	Lastkette Load chain Chaîne de charge	Steuerkabel Cable Câble de commande	(1) m/€
125 / 1	8,0/2,0	2m/ M5	R	64-152	1.615,-	1.840,-	2.375,-	2.840,-	153-310	105,-	47,50		
			H, E	50-179					180-310	69,-			
250 / 1	8,0/2,0	1Am M4	R	64-152	1.860,-	2.110,-	2.635,-	3.075,-	153-310	105,-	47,50		
			H, E	50-179					180-310	69,-			
 250 / 1 100% ED	16/4	1Am/M4	R	64-152	2.715,-	2.925,-	3.450,-	4.210,-	153-310	105,-	47,50		6/incl. 12/ 38,- 18/ 52,- (45/ 72,-)
			H, E	50-179					180-310	69,-			
500 / 1	8,0/2,0	1Am/M4	R	64-152	2.045,-	2.335,-	2.830,-	3.230,-	153-310	105,-	47,50		
			H, E	50-179					180-310	69,-			
1000 / 2	4,0/1,0	1Am/M4	R	64-190	2.245,-	2.490,-	2.995,-	3.425,-	191-310	105,-	95,-		3/ incl. 6/ 38,- 9/ 52,- (22/ 72,-)
			H, E	50-179					180-310	69,-			
1000 / 1	10,0/2,5	1Bm/M3	R	64-190	3.015,-	3.450,-	3.745,-	4.385,-	191-310	105,-	63,-		6/ incl. 12/ 38,- (18/ 52,-) (24/ 72,-)
			H, E	50-179					180-310	69,-			
2000 / 2	5,0/1,25	1Am/M4	R	88-190	3.335,-	3.880,-	4.280,-	4.930,-	191-310	135,-	126,-		3/ incl. 6/ 38,- (9/ 52,-) (12/ 72,-)
			H, E	66-185					186-310	145,-			

(1) Kettenspeicher in Klammern sind Textilkettenspeicher/ Chain containers in brackets are textile chain containers/ Sacs à chaîne entre parenthèses sont en textile.

NEU - NEW
NOUVEAU

Wechselstrom - AC power - Courant AC

(1) Preise auf Anfrage/ Prices on request/ Prix sur demande



kg	125-1000/2	1000/1-2000										
500 / 1	8,0	1Am/M4	R	64-152	(1)	(1)	(1)	(1)	153-310	(1)	(1)	(1)
			H, E	50-179					180-310	(1)		
1000 / 2	4,0	1Am/M4	R	64-190	(1)	(1)	(1)	(1)	191-310	(1)	(1)	(1)
			H, E	50-179					180-310	(1)		

Fahrgeschwindigkeit/ Travel speed / Vitesses de translation: 16 oder/ or/ ou 8 m/min

Gummipuffer/ End stops/ Butées caoutchouc: 56,- Satz/ set/ jeu

Handkette, Preis je zusätzl. Meter Laufbahnhöhe € 24,50/m./ Hand chain, price per add. m track height € 24,50/m./ Sup. par mètre de chaîne de manœuvre bouclée € 24,50/m.

 Option

kg	125-1000/2	1000/1-2000
Hakenaufhängung statt Aufhängeöse/ Suspension hook instead of suspension eye/ Crochet de suspension au lieu de l'œillet	130,-	165,-
Funksteuerung inkl. Schützsteuerung (1)/ Radio control incl. low voltage control (1)/ Radio commande inclus basse tension (1)	1.890,- (S/R/H) 2.330,- (E)	
Schutzsteuerung 48 V (1)/ Low voltage control 48 V (1)/ Commande basse tension 48 V (1)	580,- (S/R/H) 830,- (E)	
Katzfahrendeschalter (2)/ Trolley end switch (2)/ Limiteur de course chariot (2)	400,-	
Katzfahrgeschwindigkeit/ Trolley speed/ Vitesse de translation: 30/7,5 m/min. (Drehstrom/3-phase/triphasé)	440,-	
Spindelenschalter/ Spindle limit switch/ Limiteur de course	810,-	
Wetterschutzhaube Hubwerk/ Weather protection cover/ Protection extérieure souple pour palan	210,-	

(1) Inkl. Endschalter Heben/Senken, Phasenüberwachungsrelais und Betriebsstundenzähler./ Incl. limit switch lifting/lowering, phase monitoring relay and operation time meter./ Incl. fins de course haut et bas, relais d'inversion de phases et compteur horaire.

(2) Schutzsteuerung erforderlich. Low voltage control required. Commande basse tension nécessaire.

Gesamtkosten - Lebensdauer/ Overall costs - Product lifetime/ Coût global - durée de fonctionnement

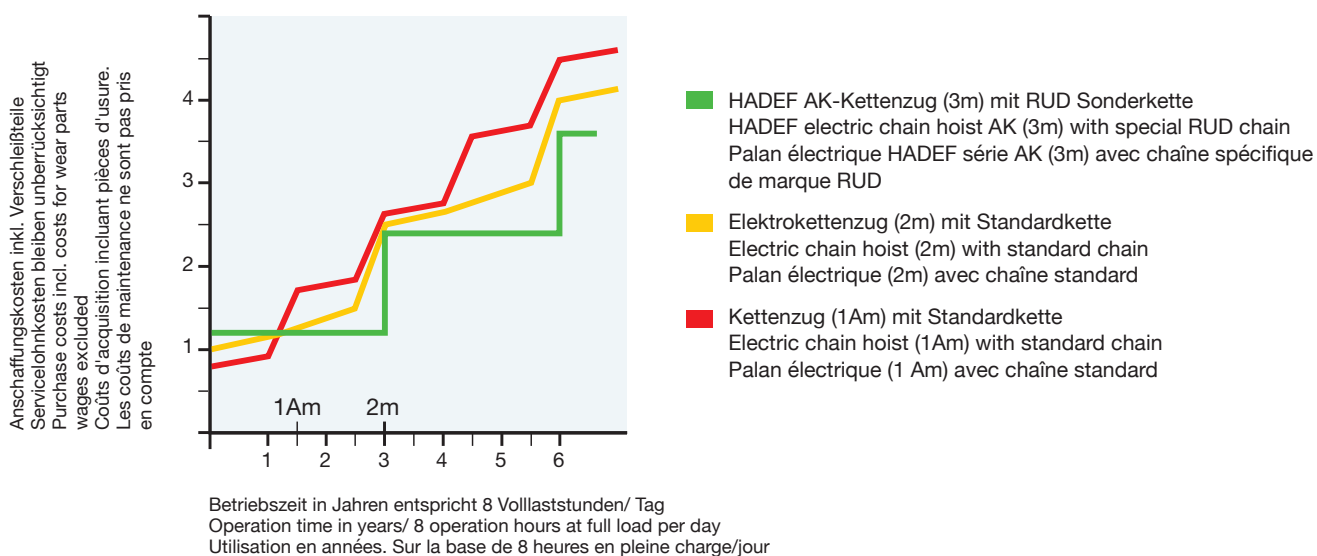

Kettenvergleich/ Comparison of chains/ Comparaison des chaînes de levage

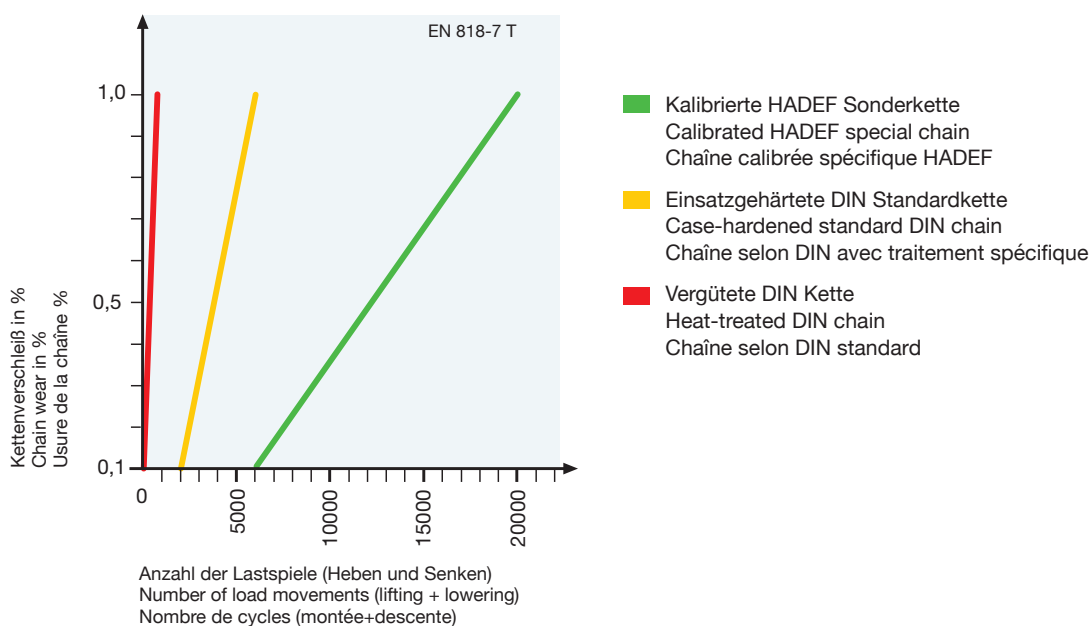

Kettenbelastung/ Force on the chain/ Effort de la chaîne

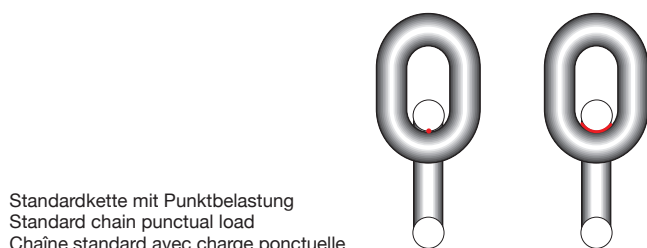

AK

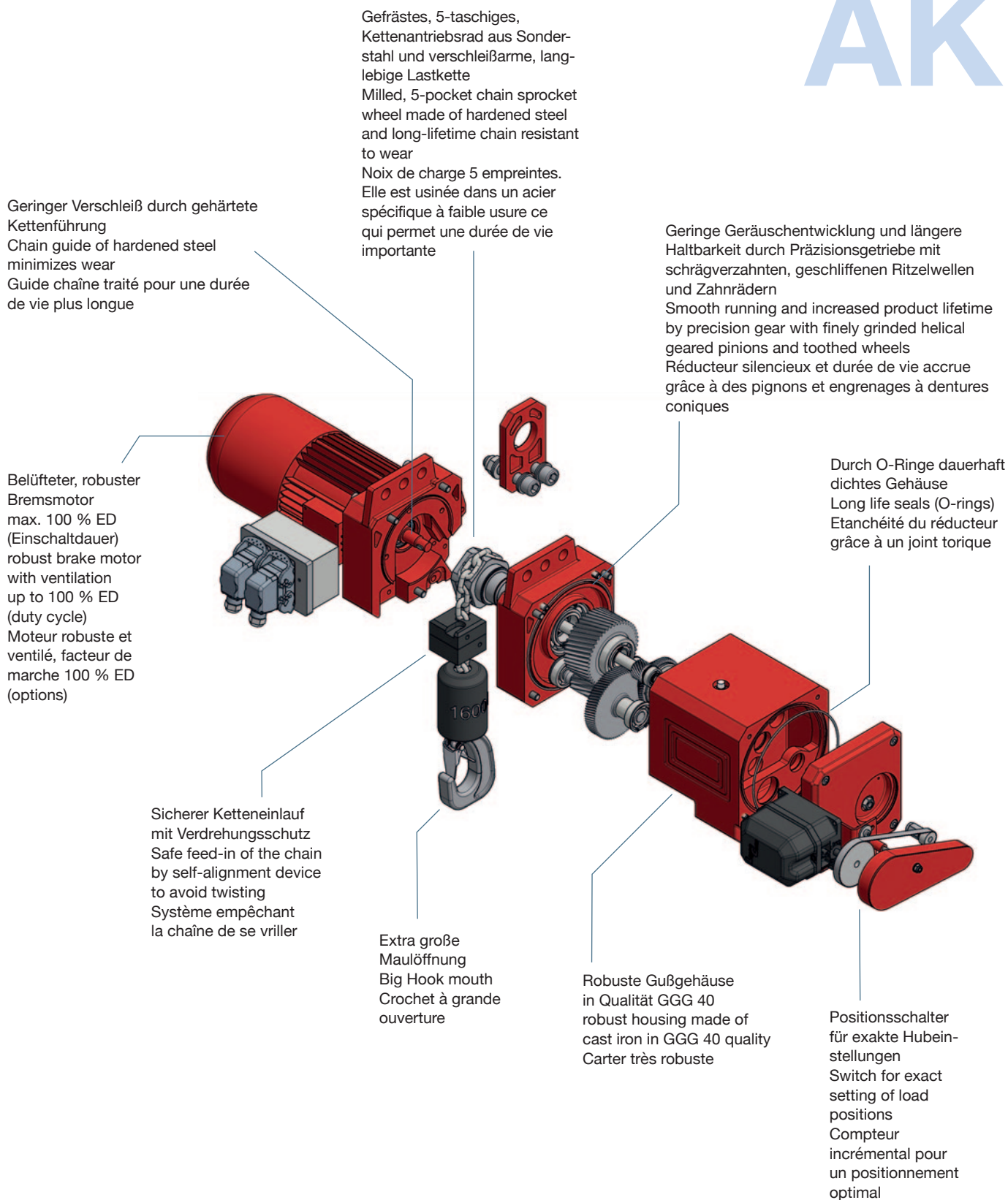

66/04 AK

ELEKTRO-KETTENZUG / ELECTRIC CHAIN HOIST/ PALAN ÉLECTRIQUE À CHAÎNE

3m/M6⁽²⁾

66/04 AKS



66/04 AKR



66/04 AKH



66/04 AKE

5 Jahre Gewährleistung⁽¹⁾
5 years guarantee⁽¹⁾
5 ans de garantie⁽¹⁾

Robuste Industriequalität
Heavy duty
Qualité professionnelle,
très robuste

 Option



Weitere Optionen siehe S. 45
More options on page 45
Options additionnelles voir page 45

Tragfähigkeit Capacity Capacité	Hubgeschwindigkeit Lifting speed Vitesses de levée	Modell Type Type	Trägerflanschbreite 1N Flange width 1 N Largeur de fer 1 N	Gesamtpreis bei 3 m Aufhänge-/ Laufbahnhöhe Total price with 3 m suspension/ track height Prix pour 3 m de hauteur de suspension				Optionen/ Options / Options			
								Trägerflanschbreite 2 N Flange width 2 N Largeur de fer 2N	Mehrpriest pro m Laufbahnhöhe Price per add. m track height Sup. par metre de suspension	Kettenspeicher für Laufbahnhöhe bis Chain container for track height up to Sac chaîne pour suspension jusqu'à	
				66/04 AKS	66/04 AKR	66/04 AKH	66/04 AKE	von-bis from-to de-à	Lastkette Load chain Chaîne de charge		
kg	m/min		mm	€	€	€	€	mm	€	€	m/€
250 / 1	16,0/4,0	AK 402	50 - 179	3.490,-	4.180,-	4.320,-	4.980,-	180-310	69,-	54,-	18/ incl. 24/ 54,-
500 / 1	6,0	AK 405		3.690,-	4.335,-	4.505,-	5.175,-				
500 / 1	9,4/2,3	AK 405		3.690,-	4.335,-	4.505,-	5.175,-				
630 / 1	6,0	AK 406		3.690,-	4.335,-	4.505,-	5.175,-				
630 / 1	9,4/2,3	AK 406		3.690,-	4.335,-	4.505,-	5.175,-				
1000 / 2	3,0	AK 410		3.970,-	4.645,-	4.795,-	5.480,-				
1000 / 2	4,5/ 1,1	AK 410		3.970,-	4.645,-	4.795,-	5.480,-				
1000 / 1	8,0/ 2,0	AK 610		66 - 185	5.075,-	5.935,-	6.170,-				
1250 / 2	4,5/ 1,1	AK 412	66 - 185	3.970,-	4.645,-	4.795,-	5.480,-	186-310	86,-	104,-	9/ incl. 12/ 54,-
1250 / 1	8,0/ 2,0	AK 612	66 - 185	5.075,-	5.935,-	6.170,-	6.820,-	186-310	86,-	63,-	8/ incl. 12/ 54,- 18/ 61,- 30/ 89,-
1600 / 1	8,0/ 2,0	AK 716	74 - 196	6.685,-	7.860,-	8.165,-	8.815,-	197-310	98,-	86,50	11/ incl. 18/ 61,- 26/ 330,-
1600 / 1	11,0/ 2,6	AK 716		6.685,-	7.860,-	8.165,-	8.815,-				
2000 / 2	4,0/ 1,0	AK 620	66 - 185	5.510,-	6.375,-	6.595,-	7.255,-	186-310	86,-	131,50	4/ incl. 6/ 54,- 9/ 61,- 15/ 89,-
2000 / 1	10,0/ 2,5	AK 820	74 - 196	7.255,-	8.430,-	8.685,-	9.370,-	197-310	98,-	126,-	7/ incl. 10/ 61,- 16/ 330,-
2500 / 2	4,0/ 1,0	AK 625	66 - 185	5.510,-	6.375,-	6.595,-	7.255,-	186-310	80,-	131,50	4/ incl. 6/ 54,- 9/ 61,- 15/ 89,-
2500 / 2	5,5/ 1,3	AK 725	74 - 196	7.255,-	8.370,-	8.685,-	9.325,-	197-310	98,-	173,50	5,5/ incl. 9/ 61,- 13/ 330,-
2500 / 1	8,0/ 2,0	AK 825		8.130,-	9.315,-	9.610,-	10.240,-				
3200 / 2	5,5/ 1,3	AK 732		7.255,-	7.370,-	8.685,-	9.325,-				
4000 / 2	5,0/ 1,25	AK 840	74 - 192	8.420,-	9.710,-	10.090,-	10.720,-	193-310		241,50	3,5/ incl. 5/ 61,- 8/ 330,-
5000 / 2	4,0/ 1,0	AK 850		8.715,-	-	10.380,-	11.000,-				

- (1) Unsachgemäßer Gebrauch und Verschleiß ausgenommen, siehe unsere Gewährleistungs-/Mängelhaftungsbedingungen./ No guarantee in case of improper use and wear. See our guarantee conditions and General Terms and Conditions./ Pour utilisation conforme et hors pièces d'usure. Conformément à nos conditions de garantie et conditions générales de vente.
- (2) Haken und Ketten sind als Verschleißteile entspr. der Bedienungsanleitung zu überprüfen und ggf. auszutauschen./ Hooks and chains are wear parts and must be verified acc. to the operation instructions and exchanged, if necessary./ Les crochets et les chaînes de charge sont des pièces d'usure. Ils doivent être vérifiés suivant les indications de notre notice d'entretien et éventuellement être changés si nécessaire.

66/04 AK

ELEKTRO-KETTENZUG / ELECTRIC CHAIN HOIST/ PALAN ÉLECTRIQUE À CHAÎNE

3m/M6⁽²⁾



AK 9



AK 10



AK 11
25-100 t

5 Jahre Gewährleistung⁽¹⁾
5 years guarantee⁽¹⁾
5 ans de garantie⁽¹⁾

bis 100 t Tragfähigkeit
up to 100 t capacity
juqu'à 100 t capacité

Option



Weitere Optionen siehe S. 45
More options on page 45
Options additionnelles voir page 45

Tragfähigkeit Capacity Capacité	Hubgeschwindigkeit Lifting speed Vitesses de levée	Modell Type Type	Trägerflanschbreite 1N Flange width 1 N Largeur de fer 1 N	Gesamtpreis bei 3 m Aufhänge-/ Laufbahnhöhe Total price with 3 m suspension/ track height Prix pour 3 m de hauteur de suspension				Optionen/ Options / Options					
								Trägerflanschbreite 2 N Flange width 2 N Largeur de fer 2 N	Mehrpri pro m Laufbahnhöhe Price per add. m track height Sup. par metre de suspension	Kettenspeicher für Laufbahnhöhe bis Chain container for track height up to Sac chaîne pour suspension jusqu'à ⁽²⁾			
				66/04 AKS	66/04 AKR	66/04 AKH	66/04 AKE				von-bis from-to de-à	Lastkette Load chain Chaîne de charge	
kg	m/min		mm	€	€	€	€	mm	€	€	m/€		
5000 / 1	5,4/ 1,35	AK 905	119-215	13.070,-	-	16.185,-	17.195,-	216-312	400,-	215,50	10/ incl. 15/ 965,- 24/ 1.180,-		
5000 / 1	8,0/ 2,0	AK 905		14.535,-	-	17.620,-	18.660,-						
6300 / 1	5,4/ 1,35	AK 906		13.070,-	-	16.185,-	17.195,-						
6300 / 1	8,0/ 2,0	AK 906		14.535,-	-	17.620,-	18.660,-						
10000 / 1	5,8/ 1,4	AK 1010	160-310	35.595,-	-	40.700,-	42.530,-	-	-	325,50	3/ incl. 10/ 1.420,- 15/ 1.450,-		
10000 / 2	2,8/ 0,7	AK 910	119-215	14.955,-	-	18.390,-	19.400,-	216-312	400,-	436,-	5/ incl. 7,5/ 965,- 12/ 1.180,-		
10000 / 2	4,0/ 1,0	AK 910		16.355,-	-	19.795,-	20.815,-						
12000 / 2	2,8/ 0,7	AK 912		15.460,-	-	18.890,-	19.910,-						
12000 / 2	4,0/ 1,0	AK 912		16.885,-	-	20.315,-	21.355,-						
12500 / 1	5,8/ 1,4	AK 1012	160-310	35.595,-	-	40.700,-	42.530,-	-	-	325,50	3/ incl. 10/ 1.420,- 15/ 1.450,-		
15000 / 3	1,8/ 0,45	AK 915	160-310	21.440,-	-	27.885,-	30.475,-	-	-	656,50	5/ incl. 8/ 1.180,- 12/ 1.500,-		
15000 / 3	2,6/ 0,6	AK 915		22.855,-	-	29.205,-	31.920,-						
20000 / 2	2,9 / 0,7	AK 1020	160-310	44.530,-	-	52.230,-	54.925,-	-	-	871,50	3/ incl. 10/ 1.420,- 15/ 1.450,-		
20000 / 4	1,35/ 0,35	AK 920		24.075,-	-	30.820,-	33.395,-						
20000 / 4	2,0/ 0,5	AK 920		25.490,-	-	32.240,-	34.810,-						
25000 / 2	2,9/ 0,7	AK 1025		44.530,-	-	52.230,-	54.925,-						
25000 / 5	1,1/ 0,27	AK 925		26.145,-	-	35.205,-	37.775,-			1.092,-	-	3/ incl. 5/ 1.180,- 10/ 1.500,-	
25000 / 5	1,6/ 0,4	AK 925		27.590,-	-	36.640,-	39.210,-						
30000 / 6	1,0/ 0,2	AK 930		40.765,-	-	54.685,-	58.680,-			-	-	1.312,50	3/ incl. 5/ 1.350,- 10/ 1.710,-
30000 / 6	1,3/ 0,3	AK 930		42.185,-	-	56.100,-	60.095,-						
30000 / 3	1,9/ 0,47	AK 1030	49.310,-	-	63.660,-	67.645,-	-	-	982,-	3/ incl. 10/ 1.420,- 15/ 1.450,-			

(1) Unsachgemäßer Gebrauch und Verschleiß ausgenommen, siehe unsere Gewährleistungs-/Mängelhaftungsbedingungen./ No guarantee in case of improper use and wear. See our guarantee conditions and General Terms and Conditions./ Pour utilisation conforme et hors pièces d'usure. Conformément à nos conditions de garantie et conditions générales de vente.
(2) Haken und Ketten sind als Verschleißteile entspr. der Bedienungsanleitung zu überprüfen und ggf. auszutauschen./ Hooks and chains are wear parts and must be verified acc. to the operation instructions and exchanged, if necessary./ Les crochets et les chaînes de charge sont des pièces d'usure. Ils doivent être vérifiés suivant les indications de notre notice d'entretien et éventuellement être changés si nécessaire.

OPTIONEN/ OPTIONS/ OPTIONS
ELEKTRO-KETTENZÜGE / ELECTRIC CHAIN HOISTS/ PALANS ÉLECTRIQUES

**Positionsschalter, mechanisch/ Positioning switch, mechanic/
Sélecteur à cames, fin de course mécanique**

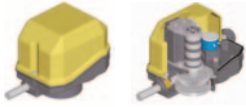

zur Einstellung von bis zu 4 Hub-Senkpositionen
for precise setting of up to 4 positions
(lifting + lowering)
4 positions programmables

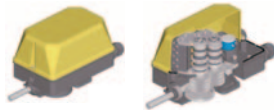

zur Einstellung von bis zu 12 Hub-Senkpositionen
for precise setting of up to 12 positions
(lifting + lowering)
12 positions programmables



**Frequenzsteuerung/ Frequency control/
Variateur de fréquence**

zur stufenlosen Geschwindigkeitsregelung
for variable speed adjustment
pour régulation de la vitesse



**Funksteuerung/Radio control/
Radio commande**



Funksteuerungshalterung
Radio control support
Support radio commande



Schleppkabel mit Kabelwagen und Spezial-Profileschiene
Trailing cable with cable trailer and special sectional track
Alimentation par câble plat



Edelstahl
Stainless
Steel
Inox

Edelstahl-Schaltkasten
Stainless steel terminal box
Armoire de commande inox



Sonderanstriche: gelb, z. B. für Offshore, grau, etc.
Special paint: yellow i.e. for Offshore use, grey, etc.
Peintures spéciales: jaune offshore 250 micron, gris alimentaire







Wirbelblöcke 360° drehbar
Lifting Lugs 360° rotation
Anneaux 360° rotation
de manipulation



Stillstandsheizung: z. B. bei extremer Kälte
Out of use period heating facility: i.e. suitable for extremely cold environment
Résistance de chauffage en position d'arrêt: par exemple pour températures extrêmes

OPTIONEN/ OPTIONS/ OPTIONS
 ELEKTRO-KETTENZÜGE/ ELECTRIC CHAIN HOISTS/ PALANS ÉLECTRIQUES

	AK 4 28/06 E 29/06 E	AK 6 28/06 E 29/06 E	AK 7 28/06 E 29/06 E	AK 7 28/06 E 29/06 E	AK 8 28/06 E 29/06 E	AK 9 28/06 E 29/06 E	AK 10 28/06 E 29/06 E
kg	250 - 1250/2	1000 - 2500/2	1600	2500/2 + 3200	2000/1 - 5000/2	5000/1-30000/6	20000/2-30000/3
Hakenaufhängung statt Aufhängeöse Suspension hook instead of suspension eye Crochet de suspension au lieu de l'œillet	 73,-	81,-	87,-	95,-	220,-	auf Anfrage on request sur demande	-
Andere Spannung Other voltages Autres tensions (Standard: 400 V/50 Hz)	245,- (S/R/H) 330,- (E)	290,-(S/R/H) 365,- (E)	305,- (S/R/H) 420,- (E)		365,- (S/R/H) 430,- (E)	420,- (S/R/H) 480,- (E)	455,- (S/R/H) 535,- (E)
Funksteuerung inkl. Schützsteuerung ⁽¹⁾ Radio control incl. low voltage control ⁽¹⁾ Radio commande inclus basse tension ⁽¹⁾		2.115,- (S/R/H) 2.630,- (E)			1.610,- (S/R/H) 1.830,- (E)		
Schützsteuerung 48 V ⁽¹⁾ Low voltage control 48 V ⁽¹⁾ Commande basse tension 48 V ⁽¹⁾		505,- (S/R/H) 800,- (E) 28 + 29/06 E = incl.			incl.		
Katzfahrgeschwindigkeit Trolley speed Vitesse de translation	30/7,5 m/min.: 470,- (Standard: 16/4 m/min)					incl.	
Katzfahrendeschalter ⁽²⁾ Trolley end switch ⁽²⁾ Limiteur de course chariot ⁽²⁾	400,-						
Frequenzsteuerung 24 V - Heben/ Senken Frequency control 24 V - for hoist motor Variateur de fréquence 24 V - moteur palan	1.980,-	2.370,-	3.000,-		4.470,-		6.800,-
Schleppkabel mit Kabelwagen und Spezial-Profilsschiene einschl. Befestigungsmaterial (Klemmkasten erforderlich) Trailing cable with cable trailer and special sectional track incl. fastening equipment (terminal box required) Alimentation par câble plat, inclus matériel de fixation (boîtier de raccordement nécessaire)						Grundpreis/ Basic price/ Prix kit de base: 135,- Preis pro m/ Price per m/ Prix par mètre: 73,- Klemmkasten/ Terminal box/ Boîtier de raccordement: 265,-	
Trennschalter für Drehstrom, 230/400 V/50Hz + Schloss + Verschraubung Disconnecting switch for threephase current 230/400 V, 50 Hz + lock + screw fitting Sectionneur cadennassable 230/400 V, 50 Hz avec clef et visserie	bis/ up to/ jusqu'à 32 A, max. 5/11 kW:					62,-	
	bis/ up to/ jusqu'à 40 A, max. 11/20 kW:					145,-	
Kunststoff-Sicherheitsschleifleitung einschl. Zubehör Plastic safety loop line incl. fastening Gaine d'alimentation, inclus matériel de fixation						Grundpreis/ Basic price/ Prix kit de base: 305,- Preis pro m/ Price per m/ Prix par mètre: 69,-	
Elektronische Überlastsicherung Electronic overload protection Limiteur de charge électronique	1 Hubgeschwindigkeit/ 1 lifting speed/ 1 vitesse de levage:					335,-	
	2 Hubgeschwindigkeiten/ 2 lifting speeds/ 2 vitesses de levage:					650,-	
Handkette Hand chain Chaîne de manœuvre bouclée	Preis je zusätzl. m Laufbahnhöhe: price per add. m track height/ Sup. par mètre: (Standard: 3 m)					24,50	
Steuerkabel Cable Câble de commande	Preis je zusätzl. m Laufbahnhöhe: price per add. m track height/ Sup. par mètre: (Standard: 3 m)					26,-	
Gummipuffer für Roll- und Haspelfahrwerk End stops for push travel and hand geared trolleys Butées caoutchouc pour chariot à pousser ou chariot à avance par chaîne: (Standard: für Elektrofahrwerk/ for electric trolley/pour chariot électrique)						bis/ up to/ jusqu'à 2000 / 2 kg: 56,- Satz/ set/ jeu ab/ from/ à partir de 2000 / 1 kg: 81,- Satz/ set/ jeu	

(1) Inkl. Endschalte Heben/Senken, Phasenüberwachungsrelais, Betriebsstundenzähler und Thermofühler./ Incl. limit switch lifting/lowering, phase monitoring relay, operation time meter and thermal detector. / Incl. fins de course haut et bas, relais d'inversion de phases, compteur horaire et sonde thermique

(2) Schützsteuerung erforderlich./ Low voltage control required. /Commande basse tension nécessaire.

Die kurzen Bauarten von HADEF, - die Lösung wenn's eng wird!

HADEF hoists of ultralow headroom configuration - the favourable solution in reduced headroom areas!

Les palans HADEF à Hauteur perdue réduite sont la solution adéquate à vos problèmes de hauteur perdue.

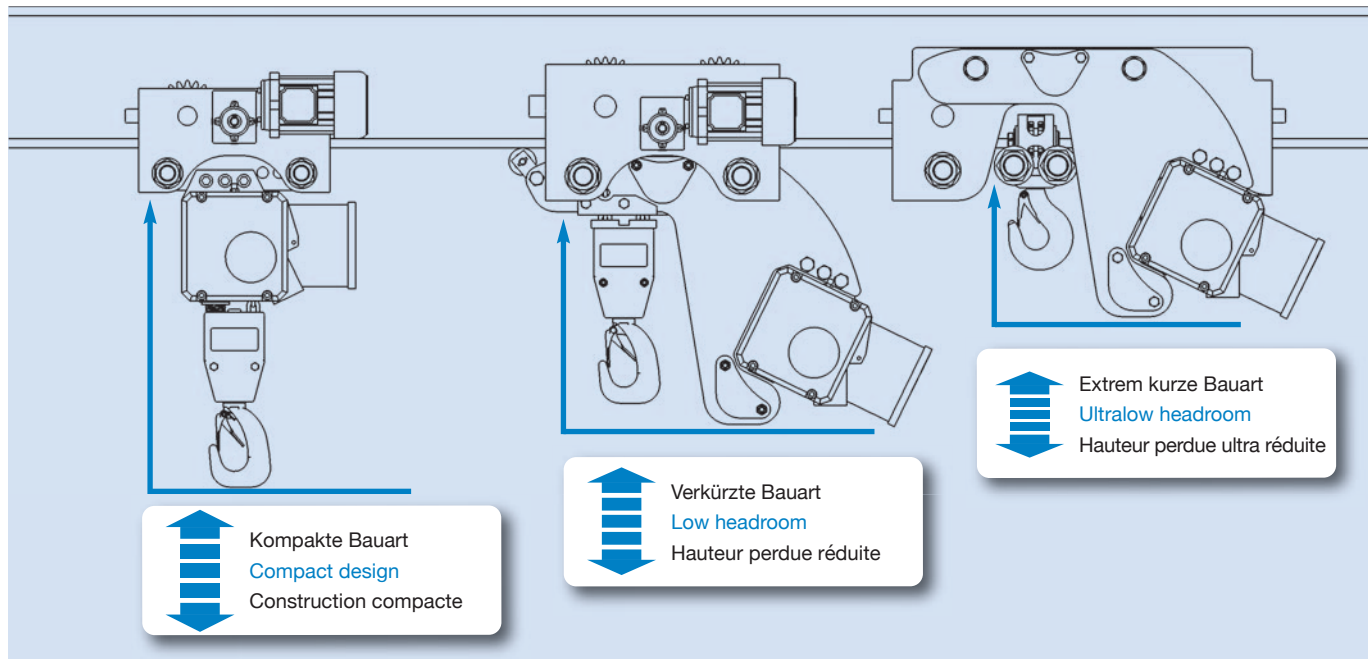

Hinweis zur Dimensionierung von Laufbahnträgern beim Einsatz von HADEF Kettenzügen extrem kurzer Bauart, Figur 29/06

Bei der Dimensionierung der Laufbahnträger ist gemäß DIN 15018 (DIN EN 13001 HC3) mindestens die Hubklasse H 3 zu berücksichtigen. Ferner ist zu beachten, dass bei den Fahrwerken der einzelnen Baugrößen die Raddrücke wegen des unterschiedlichen Abstandes zur Last nicht gleich sind. Eigengewichte von Gerät und Träger sind zu berücksichtigen. Fragen Sie im Zweifelsfall einen Statiker!

Die zur Erreichung der extrem kleinen Bauhöhe erforderliche, patentierte Art Kettenumlenkung führt zu wechselnder Symmetrierverschiebung der Kettenumlenkrollen. Beim Heben und Senken zeigt sich dies z.B. durch die Schaukelbewegung des Unterblocks. Diese Erscheinung stellt keinen Fehler dar sondern ist systembedingt. Im Einzelfall kann es beim Senken zu Schwingungen kommen, die durch die bauseitige Konstruktion noch verstärkt werden können. Dann ist das Hubwerk kurz auszuschalten bis sich das System beruhigt hat. Danach kann der Vorgang fortgesetzt werden.

Bei unserem Elektro-Kettenzug Figur 29/06 Synchro wird diese Schaukelbewegung gänzlich ausgeschlossen. Lesen Sie die Bedienungs- und Montageanweisungen. Sie finden dort weitere wichtige Hinweise.

Notes for dimensioning of beam for HADEF Chain Hoists, ultralow headroom, Type 29/06

We like to point out that the patented kind of chain deflection, used to achieve ultralow headroom configuration, leads to symmetric shifting. This is shown by oscillations during lifting and lowering. Please stop the hoist in this case for some time to let the equipment settle down before operating again. This phenomenon is no mistake, it is a characteristic feature of the ultralow headroom hoist. Therefore, it is very important to choose a sufficiently stable beam (at least lifting class H3 acc. to DIN 15018/ DIN EN 13001 HC3). Please take into consideration that wheel pressure (for hoists with trolley) differs for the trolley wheels.

Please take the proper weight of hoist and beam into consideration and consult a static engineer in case of doubt!

We have designed our Type 29/06 E - Synchro to avoid symmetric shifting. Carefully read the operating and installation instructions which provide additional important instructions.

Remarque sur le dimensionnement du fer de roulement Avec les palans 29/06 - Hauteur perdue réduite

Il est nécessaire d'utiliser les poutres suivant DIN 15018 (DIN EN 13001 HC3) et classe de levage minimum H 3. Nous vous conseillons vivement d'utiliser un fer de type H. Il est important de tenir compte, dans votre calcul, de la distance entre les galets et la charge car celle-ci varie en fonction du type et de la capacité du palan choisi. Le poids de l'appareil et de la poutre doivent également être pris en compte. Dans le doute, faites réaliser une note de calcul ou contactez nous.

Afin d'atteindre la hauteur perdue réduite la plus faible, le crochet, dans ses mouvements de montée et de descente, se balance. Ceci n'est pas un dysfonctionnement mais est nécessaire aux mouvements de montée et de descente.

Si ce balancement ne doit pas se produire dans vos mouvements de levage, le palan série 29/06 E - Synchro est à votre disposition. Avant toute mise en service, veuillez lire la notice d'utilisation de l'appareil.

67/19 AT

AUSGLEICHS- UND TRAVERSIERGERÄT/ LOAD BALANCER + TRAVERSING DEVICE/
 APPAREIL DE COMPENSATION DE LA CHARGE ET APPAREIL À CHÂÎNE TRAVERSANTE

Die Innovation für Ihre Sicherheit von HADEF

Innovation for your safety designed by HADEF

Innovation HADEF pour votre sécurité

more info



Transport- und Ablagewagen
 Transport and storage trolley
 Chariot de transport



Lastverteilung/ Load distribution/ Répartition de la charge



500 kg 500 kg



300 kg 700 kg

Ablenkwinkel der Last/ Deflection angle/ Angle de dérivation

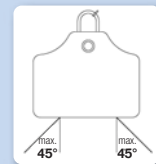
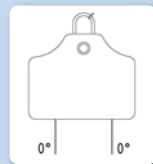

Modell Type Type	symmetrisch symmetric symétrique		asymmetrisch asymmetric asymétrique		Maße Aufhänger Suspension ring Oeillet de suspension mm	Verstell- geschwindig- keit Adjustment speed Vitesse d'ajustement m/min	Ketten- abmessung Chain dimension Dimension de chaîne mm	Nutzlänge je Strang Available length per chain fall m	Kettenlänge gesamt Total chain length Longueur totale de chaîne m	Gewicht Weight Poids	
	Tragfähigkeit Capacity Capacité		Tragfähigkeit Capacity Capacité							kg	kg
	0°	max. 45°	0°	max. 45°							
AT 4	500 (250 / 250)	500 (250 / 250)	500 (10 / 490)	500 (150 / 350)	13 x 60 x 110	9,4/2,6	5 x 15	2	4,4	105	1,2
AT 6	1000 (500 / 500)	1000 (500 / 500)	1000 (10 / 990)	1000 (300 / 700)	16 x 60 x 110	8,0/2,0	7 x 21	2	4,5	205	2,2
AT 8	2000 (1000 / 1000)	2000 (1000 / 1000)	2000 (10 / 1990)	2000 (600 / 1400)	18 x 75 x 135	10,0/2,5	11,3 x 31	3	6,9	330	5,8
AT 9	5000 (2500 / 2500)	5000 (2500 / 2500)	5000 (10 / 4990)	5000 (1500 / 3500)	22 x 90 x 160	5,4/1,35	16 x 45	3	7,3	425	11,4
AT 10	10000 (5000 / 5000)	10000 (5000 / 5000)	10000 (10 / 9990)	10000 (3000 / 7000)	36 x 140 x 260	5,8/1,4	23,5 x 66	5	11,8	1020	24,4

28/06 E

ELEKTROKETTENZUG/ ELECTRIC CHAIN HOIST/ PALAN ÉLECTRIQUE À CHAÎNE

Verkürzte Bauart/ Low headroom/ Hauteur perdue réduite

28/06 ER - mit Rollfahrwerk/ with push travel trolley/ avec chariot à pousser

28/06 EH - mit Haspelfahrwerk/ with hand geared trolley / avec chariot à avance par chaîne

28/06 EE - mit Elektrofahrwerk/ with electric trolley/ avec chariot électrique

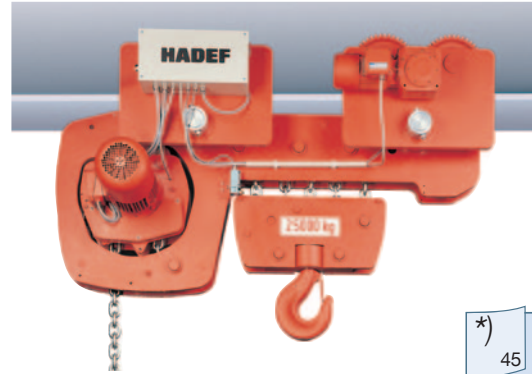

Option

*)
45

Fahrgeschwindigkeit
Travel speed
Vitesses de translation:
16/4 m/min



28/06 EE
inkl. Gummipuffer/
End stops/
Butées caoutchouc

Tragfähigkeit Capacity Capacité	Kleinstes Hakenmaß Headroom Hauteur perdue	Hubgeschwindigkeit Lifting speed Vitesses de levée	FEM ISO 4301	Lastkettenstärke Load chain Ø Chaîne de charge	Lastkette bei 3 m Laufbahnhöhe Load chain at 3 m suspension height Longueur de chaîne pour 3 m de suspension	Trägerflanschbreite 1 N Flange width 1 N Largeur de fer 1 N	Gesamtpreis bei 3 m Laufbahnhöhe Total price with 3 m suspension height Prix pour 3 m de hauteur de suspension			Optionen/ Options / Options*			
							28/06 ER	28/06 EH	28/06 EE	Trägerflanschbreite 2 N Flange width 2 N Sup. largeur de fer 2 N	Mehrprix pro Meter Laufbahnhöhe Price per add. m track height Sup. par mètre de suspension	Kettenspeicher für Laufbahnhöhe bis Chain container for track height up to Sac chaîne pour suspension jusqu'à	
													€
500 / 1	291	9 / 2,2	2m/M5	5	3,6	82 - 185	6.145,-	6.465,-	7.330,-	186 - 310	86,-	54,-	18/ incl. 24/ 54,-
1000 / 1	346	8 / 2	2m/M5	7	3,8	104 - 196	7.685,-	8.005,-	8.765,-	197 - 310	98,-	63,-	8/ incl. 12/ 54,- 18/ 61,- 30/ 89,-
1600 / 1	436	11 / 2,6	2m/M5	9	3,5	118 - 192	10.635,-	10.950,-	11.875,-	193 - 310	145,-	86,50	11/ incl. 18/ 61,- 26/ 330,-
2000 / 2	447	4 / 1	2m/M5	7	6,9	104 - 196	9.670,-	9.940,-	10.905,-	197 - 310	98,-	131,50	4/ incl. 6/ 54,- 9/ 61,- 15/ 89,-
2500 / 1	420	8,0/ 2,0	2m/M5	11,3	3,8	148 - 215	12.645,-	12.915,-	14.015,-	216 - 312	400,-	126,-	7/ incl. 10/ 61,- 16/ 330,-
2500 / 2	522	5,5 / 1,3	2m/M5	9	6,9	118 - 192	13.000,-	13.260,-	14.160,-	193 - 310	145,-	173,50	5,5/ incl. 9/ 61,- 13/ 330,-
3200 / 2	522	5,5 / 1,3	2m/M5	9	6,9	118 - 192	13.100,-	13.435,-	14.340,-	193 - 310	145,-	173,50	3,5/ incl. 5/ 61,- 8/ 330,-
5000 / 2	543	4 / 1	2m/M5	11,3	7,0	118 - 215	-	14.610,-	15.525,-	216 - 312	400,-	241,50	
5000 / 1	540	5,4 / 1,35 (8,0 / 2,0)	2m/M5	16	5,0	157 - 164	-	23.240,-	23.895,-	165 - 310	640,-	215,50	10/ incl. 15/ 965,- 24/ 1.180,-
6300 / 1	540	5,4 / 1,35 (8,0 / 2,0)	1Bm/M3	16	5,0	157 - 164	-	23.240,-	23.895,-	165 - 310	640,-	215,50	
10000 / 1	775	5,8 / 1,4	3m/M6	23,5	-	160 - 300	-	49.990,-	51.790,-	-	-	325,50	
10000 / 2	775	2,8 / 0,7 (4,0 / 1,0)	2m/M5	16	7,8	140 - 189	-	26.145,-	27.360,-	190 - 310	680,-	436,-	5/ incl. 7,5/ 965,- 12/ 1.180,-
12000 / 2	775	2,8 / 0,7 (4,0 / 1,0)	1Bm/M3	16	7,8	140 - 189	-	27.360,-	28.505,-	190 - 310	680,-	436,-	
12500 / 1	775	5,8 / 1,4	3m/M6	23,5	-	160 - 300	-	49.990,-	51.790,-	-	-	325,50	

(1) Schnellere Hubgeschwindigkeiten (in Klammern) / Faster lifting speeds (in brackets) / Vitesses plus rapides (entre parenthèses). Mehrpreis / Add. price / Prix sup.: 1.320,- €

Gummipuffer/ End stops/ Butées caoutchouc: bis/up to/jusqu'à 2000 kg: 56,- Satz/ set/ jeu
ab/ from/ à partir de 2500 kg: 81,- Satz/ set/ jeu

28/06 E

ELEKTROKETTENZUG/ ELECTRIC CHAIN HOIST/ PALAN ÉLECTRIQUE À CHAÎNE

Tragfähigkeit Capacity Capacité kg	Kleinstes Hakenmaß Head-room Hauteur perdue mm	Hubgeschwindigkeit Lifting speed Vitesses de levée m/min (1)	FEM ISO 4301	Lastkettenstärke Load chain Ø Chaîne de charge mm	Lastkette bei 3 m Laufbahnhöhe Load chain at 3 m suspension height Longueur de chaîne pour 3 m de suspension m	Trägerflanschbreite 1 N Flange width 1 N Largeur de fer 1 N von - bis from/to de - à mm	Gesamtpreis bei 3 m Laufbahnhöhe Total price with 3 m suspension height Prix pour 3 m de hauteur de suspension			Optionen/ Options / Options*		Kettenspeicher für Laufbahnhöhe bis Chain container for track height up to Sac chaîne pour suspension jusqu'à m/€	
							28/06 ER €	28/06 EH €	28/06 EE €	Trägerflanschbreite 2 N Flange width 2 N Sup. largeur de fer 2 N			Mehrpreis pro Meter Laufbahnhöhe Price per add. m track height Sup. par mètre de suspension Lastkette Load chain Chaîne de charge €
										von - bis from/to de - à mm	€		
15000 / 3	850	1,8 / 0,45 (2,6 / 0,6)	2m/M5	16	9,6	140 - 189	-	31.210,-	34.245,-	190 - 310	680,-	656,50	5/ 965,- 8/ 1.180,- 12/ 1.500,-
20000 / 3	1030	2,8 / 07	3m/M6	23,5	-	160 - 310	-	62.025,-	65.570,-	-	-	656,50	3/ incl. 10/ 1.420,- 15/ 1.450,-
20000 / 4	878	1,35 / 0,35 (2,0 / 0,5)	2m/M5	16	12,0	220 - 310	-	34.485,-	37.480,-	-	-	871,50	4/ 965,- 6/ 1.180,- 11/ 1.500,-
25000 / 2	1030	2,8 / 07	3m/M6	23,5	-	160 - 310	-	62.025,-	63.895,-	-	-	656,50	3/ incl. 10/ 1.420,- 15/ 1.450,-
25000 / 5	925	1,1 / 0,27 (1,6 / 0,4)	2m/M5	16	14,5	220 - 310	-	40.255,-	43.210,-	-	-	1.092,-	3/ 965,- 5/ 1.180,- 10/ 1.500,-
30000 / 3	1135	1,8/0,45	3m/M6	23,5	-	160 - 310	-	73.940,-	77.165,-	-	-	982,-	3/ incl. 10/ 1.420,- 15/ 1.460,-
30000 / 6	975	1 / 0,2 (1,3 / 0,3)	2m/M5	16	16,5	220 - 310	-	59.290,-	62.295,-	-	-	1.312,50	8/ 2.980,- 12/ 3.770,-
40000 / 2x4	1100	1,35/0,35 (2,0/0,5)	2m/M5	16	22,8	220 - 310	-	76.855,-	79.880,-	-	-	1.743,-	6/ 2.980,- 10/ 3.770,-

(1) Schnelleren Hubgeschwindigkeiten (in Klammern) / Faster lifting speeds (in brackets) / Vitesses plus rapides (entre parenthèses). Mehrpreis / Add. price / Prix sup.: 1.320,- € Gummipuffer/ End stops/ Butées caoutchouc: bis/up to/jusqu'à 2000 kg: 56,- € Satz/ set/ jeu; ab/ from/ à partir de 2500 kg: 81,- € Satz/ set/ jeu

28/06 EEL

BIG BAG ELEKTRO-KETTENZUG/ ELECTRIC CHAIN HOIST/ PALAN ÉLECTRIQUE

Verkürzte Bauart/ Low headroom/ Hauteur perdue réduite
mit Elektrofahrwerk/ with electric trolley/ avec chariot électrique

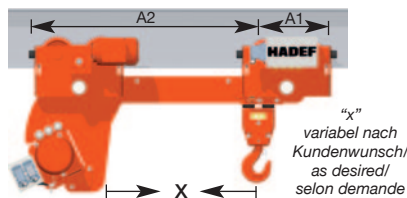

NEU · NEW NOUVEAU

*) 45

Tragfähigkeit Capacity Capacité kg	Kleinstes Hakenmaß Head-room Hauteur perdue mm	Abmessungen Dimensions Cotes			Hubgeschwindigkeit Lifting speed Vitesses de levée m/min	FEM ISO 4301	Lastkettenstärke Load chain Ø Chaîne de charge mm	Lastkette bei 3 m Laufbahnhöhe Load chain at 3 m suspension height Longueur de chaîne pour 3 m de suspension m	Trägerflanschbreite 1 N Flange width 1 N Largeur de fer 1 N von - bis from/to de - à mm	Gesamtpreis bei 3 m Laufbahnhöhe Total price with 3 m suspension height Prix pour 3 m de hauteur de suspension			Optionen/ Options / Options*		Kettenspeicher für Laufbahnhöhe bis Chain container for track height up to Sac chaîne pour suspension jusqu'à m/€	
		X	A1	A2						28/06 ER €	28/06 EH €	28/06 EE €	Trägerflanschbreite 2 N Flange width 2 N Sup. largeur de fer 2 N			Mehrpreis pro Meter Laufbahnhöhe Price per add. m track height Sup. par mètre de suspension Lastkette Load chain Chaîne de charge €
													von - bis from/to de - à mm	€		
1000 / 2	370	545	216	727	4,5 / 1,1	2m/M5	5	7,7	86-179	9.855,-	180-310	250,-	104,-	9/ incl. 12/ 54,-		
2000 / 2	456	620	194	821	4,0/1,0	2m/M5	7	8,3	106-173	13.600,-	174-316	430,-	131,50	4/ incl. 6/ 54,- 9/ 61,- 15/ 89,-		
3200 / 2	547	680	256	938	5,5/1,3	2m/M5	9	8,7	125-186	17.200,-	187-310	480,-	173,50	5,5/ incl. 9/ 61,- 13/ 330,-		
5000 / 2	543	750	357	1102	4,0/1,0	2m/M5	11,3	8,7	135-182	18.625,-	183-310	630,-	241,50	3,5/ incl. 5/ 61,- 8/ 330,-		
6300 / 1	540	750	396	1463	5,4/1,35	1Bm/M3	16	6,2	172-310	27.025,-	-	-	215,50	10/ incl. 15/ 965,- 24/ 1.180,-		

29/06 EEL

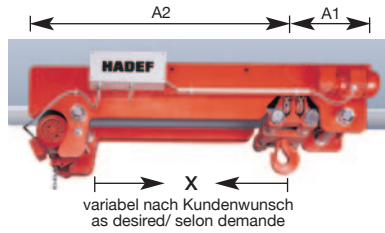
BIG BAG
ELEKTRO-KETTENZUG/ ELECTRIC CHAIN HOIST/ PALAN ÉLECTRIQUEExtrem kurze Bauart/
Ultralow headroom/
Hauteur perdue ultra réduitemit Elektrofahwerk/ with electric trolley/
avec chariot électrique

Option

Aufhängebolzen
Suspension bolt
Axe de suspension*)
45

Optionen/ Options / Options *

Tragfähigkeit Capacity Capacité	Kleinstes Hakenmaß Head-room Hauteur perdue	Abmessungen Dimensions Cotes		Hubgeschwindigkeit Lifting speed Vitesses de levée	FEM 9.511 ISO 4301	Lastkettenstärke Load chain Ø Chaîne de charge	Lastkette bei 3 m Laufbahnhöhe Load chain at 3 m suspension height Longueur de chaîne pour 3 m de suspension	Trägerflanscbreite 1 N Flange width 1 N Largeur de fer 1 N	Gesamtpreis bei 3 m Laufbahnhöhe Total price with 3 m suspension height Prix pour 3 m de hauteur de suspension	Trägerflanscbreite 2 N		Mehrpreis pro Meter Laufbahnhöhe Price per add. m track height Sup. par mètre de suspension	Kettenspeicher für Laufbahnhöhe bis Chain container for track height up to Sac chaîne pour suspension jusqu'à	
		Basismaß Standard dimension Dimension standard	Anfahrmaße Side approach Côtes d'approche							von - bis from/to de - à	von - bis from/to de - à			€
kg	mm	X	A1	A2	m/min	mm	m	mm	€	mm	€	€	m/€	
1000 / 2	155	545	225	840	4,5 / 1,1	2m/M5	5	8,0	74-150	15.745,-	151-220 221-310	86,- 170,-	104,-	9/ incl. 12/ 54,-
2000 / 2	185	620	265	965	4,0/1,0	2m/M5	7	8,4	82-156	20.005,-	157-210 211-306	86,- 170,-	131,50	4/ incl. 6/ 54,- 9/ 61,- 15/ 89,-
3200 / 2	213	680	325	1140	4,0/1,0	2m/M5	9	8,8	106-223	22.785,-	224-310	220,-	173,50	5,5/ incl. 9/ 61,- 13/ 315,-
5000 / 4	265	750	410	1105	2,8/0,7	2m/M5	9	15,6	119-215	29.730,-	216-310	305,-	352,-	3,5/ incl. 5/ 61,- 8/ 330,-
6300 / 4	265	750	410	1105	2,0/0,5	1Bm/M3	9	15,6	119-215	30.655,-	216-310	305,-	352,-	3,5/ incl. 5/ 61,- 8/330,-

29/06 E

SYNCHRO
ELEKTRO-KETTENZUG/ ELECTRIC CHAIN HOIST/ PALAN ÉLECTRIQUEExtrem kurze Bauart/ Ultralow headroom/
Hauteur perdue ultra réduite29/06 EHS - mit Haspelfahwerk/
with hand geared trolley/
avec chariot à avance par chaîne
29/06 EES - mit Elektrofahwerk/ with electric trolley/
avec chariot électrique

Option

Aufhängebolzen
Suspension bolt
Axe de suspension

Optionen/ Options / Options *

Tragfähigkeit Capacity Capacité	Kleinstes Hakenmaß Head-room Hauteur perdue	Hubgeschwindigkeit Lifting speed Vitesses de levée	FEM 9.511 ISO 4301	Lastkettenstärke Load chain Ø Chaîne de charge	Lastkette bei 3 m Laufbahnhöhe Load chain at 3 m suspension height Longueur de chaîne pour 3 m de suspension	Trägerflanscbreite 1 N Flange width 1 N Largeur de fer 1 N	Gesamtpreis bei 3 m Laufbahnhöhe Total price with 3 m suspension height Prix pour 3 m de hauteur de suspension	Trägerflanscbreite 2 N		Mehrpreis pro Meter Laufbahnhöhe Price per add. m track height Sup. par mètre de suspension	Kettenspeicher für Laufbahnhöhe bis Chain container for track height up to Sac chaîne pour suspension jusqu'à	
								von - bis from/to de - à	von - bis from/to de - à			€
kg	mm	m/min		mm	m	mm	€	€	mm	€	€	m/€
500 / 2	155	9/2,2	2m/M5	5	9,9	74-150	12.885,-	14.350,-	151-220	86,-	104,-	4/ incl. 9/ 92,-
1000 / 2	155	9/2,2	2m/M5	5	9,9	74-150	14.330,-	15.960,-	221-310	170,-	104,-	12/ 130,-
2000 / 2	185	8/2	2m/M5	7	10,0	82-156	18.780,-	20.485,-	157-210 211-306	86,- 170,-	131,50	4/ incl. 8/ 92,- 15/ 210,-
2500 / 2	213	8/2	2m/M5	9	10,6	106-223	21.525,-	23.275,-	224-310	220,-	173,50	5,5/ incl. 9/ 92,- 13/ 655,-
3200 / 2	213	8/2	2m/M5	9	10,6	106-223	21.960,-	23.605,-	224-310	220,-	173,50	5,5/ incl. 9/ 92,- 13/ 655,-

* Weitere Optionen siehe Seite 45. / For further options see page 45./ Autres options, voir page 45.

Bitte beachten Sie den Hinweis zur Dimensionierung von Laufbahnträgern auf Seite 46./ Please pay attention to page 46 'Notes for dimensioning of beam'./ Attention: prendre en compte les remarques de la page 46 sur le dimensionnement du fer de roulement.

29/06 E

ELEKTROKETTENZUG/ ELECTRIC CHAIN HOIST/ PALAN ÉLECTRIQUE À CHAÎNE

Extrem kurze Bauart/ Ultralow headroom/ Hauteur perdue ultra réduite

29/06 EH - mit Haspelfahrwerk/ with hand geared trolley/ avec chariot à avance par chaîne
 29/06 EE - mit Elektrofahrwerk/ with electric trolley/ avec chariot électrique

+ Option 

 Aufhängebolzen
 Suspension bolt
 Axe de suspension

Fahrgeschwindigkeit
 Travel speed
 Vitesses de translation:
16/4 m/min

 29/06 EE
 inkl. Gummipuffer/
 End stops/
 Butées caoutchouc



^{*)}
 45

Tragfähigkeit Capacity Capacité	Kleinste Hakenmaß Head-room Hauteur perdue	Hubgeschwindigkeit Lifting speed Vitesses de levée	FEM ISO 4301	Lastkettenstärke Load chain Ø Chaîne de charge	Lastkette bei 3 m Aufhängehöhe Load chain at 3 m suspension height Longueur de chaîne pour 3 m de suspension	Trägerflanschbreite 1 N Flange width 1 N Largeur de fer 1 N	Gesamtpreis bei 3 m Laufbahnhöhe Total price with 3 m suspension height Prix pour 3 m de hauteur de suspension		Trägerflanschbreite 2 N Flange width 2 N Sup. largeur de fer 2 N		Mehrpreis pro Meter Laufbahnhöhe Price per add. m track height Sup. par mètre de suspension	Kettenspeicher für Laufbahnhöhe bis Container für Track height up to Sac chaîne pour suspension jusqu'à				
							29/06 EH	29/06 EE	von - bis from/to de - à	€			€	€	m/€	
							€	€	mm	€			€	€	m/€	
1000 / 2	155	4,5/ 1,1	2m/M5	5,0	7,4	74-150	11.270,-	13.055,-	151-220 221-310	86,- 170,-	104,-	9/ incl. 12/ 54,-				
2000 / 2	185	4,0/ 1,0	2m/M5	7,0	7,8	82-156	14.330,-	16.120,-	157-210 211-306	86,- 170,-	131,50	4/ incl. 6/ 54,- 9/ 61,- 15/ 89,-				
2500 / 2	213	5,5/ 1,3	2m/M5	9,0	8,1	106-223	15.360,-	17.185,-	224-310	220,-	173,50	5,5/ incl. 9/ 61,- 13/ 330,-				
3200 / 2	213	4,0/ 1,0	2m/M5	9,0	8,1		16.105,-	17.890,-								
5000 / 4	265	2,8/ 0,7	2m/M5	9,0	14,8	119-215	21.485,-	23.280,-	216-310	305,-	352,-	3,5/ incl. 5/ 61,- 8/ 330,-				
6300 / 4	265	2,0/ 0,5	1Bm/M3	9,0	14,8		22.900,-	24.745,-								
10000 / 4	343	2,0/0,5	2m/M5	11,3	14,2	155-310	28.380,-	31.100,-			472,50	3/ incl. 4,5/ 89,- 6,5/ 650,-				
10000 / 2	380	2,8/ 0,7	2m/M5	16,0	8,8		31.210,-	33.915,-								
10000 / 2	380	4,0/ 1,0	2m/M5	16,0	8,8		32.675,-	35.350,-					-	-	436,-	5/ incl. 7,5/ 965,- 12/ 1.180,-
12000 / 2	380	2,8/ 0,7	1Bm/M3	16,0	8,8		34.370,-	37.255,-								
12000 / 2	380	4,0/ 1,0	1Bm/M3	16,0	8,8	185-310	35.865,-	38.720,-			871,50	5/ 965,- 8/ 1.180,- 12/ 1.500,-				
16000 / 4	407	1,35/ 0,35	2m/M5	16,0	15,7		47.690,-	50.735,-								
16000 / 4	407	2,0/ 0,5	2m/M5	16,0	15,7		49.190,-	52.200,-								
20000 / 4	487	1,35/ 0,35	2m/M5	16,0	15,7		50.770,-	53.935,-								
20000 / 4	487	2,0/ 0,5	2m/M5	16,0	15,7	185-310	52.245,-	55.435,-			1.312,50	8/ 3.210,- 12/ 4.120,-				
25000 / 6	560	1,0/ 0,2	2m/M5	16,0	20,5		60.660,-	63.715,-								
25000 / 6	560	1,3/ 0,3	2m/M5	16,0	20,5	185-310	62.180,-	65.210,-			1.743,-	6/ 3.210,- 10/ 4.120,-				
30000 / 6	560	1,0/ 0,2	2m/M5	16,0	20,5		68.285,-	71.170,-								
30000 / 6	560	1,3/ 0,3	2m/M5	16,0	20,5	185-310	69.750,-	72.665,-			2.184,-	3/ incl. 5/ 3.210,- 8/ 4.120,-				
40000 / 2x4	630	1,4/ 0,3	2m/M5	16,0	31,4		101.710,-	104.930,-								
40000 / 2x4	630	2,0/ 0,5	2m/M5	16,0	31,4	185-310	103.185,-	106.395,-			2.184,-	3/ incl. 5/ 3.210,- 8/ 4.120,-				
50000 / 2x5	670	1,1/ 0,27	2m/M5	16,0	37,5		145.440,-	148.215,-								
50000 / 2x5	670	1,6/ 0,4	2m/M5	16,0	37,5	185-310	146.945,-	149.710,-			2.184,-	3/ incl. 5/ 3.210,- 8/ 4.120,-				

Gummipuffer/ End stops/ Butées caoutchouc: bis/up to/jusqu'à 2000 kg: 56,- Satz/ set/ jeu
 ab/ from/ à partir de 2500 kg: 81,- Satz/ set/ jeu

Bitte beachten Sie den Hinweis zur Dimensionierung von Laufbahnrägern auf Seite 46./ Please pay attention to page 46 'Notes for dimensioning of beam'./ Attention: prendre en compte les remarques de la page 46 sur le dimensionnement du fer de roulement.

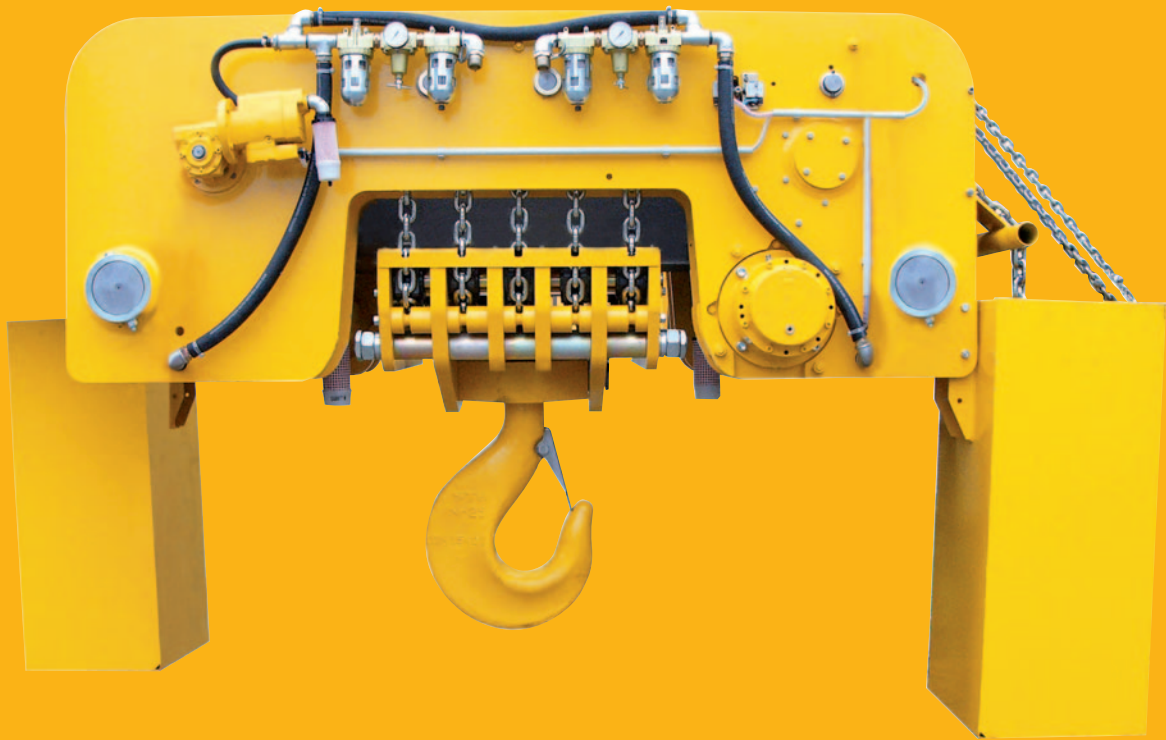

Druckluft-Kettenzüge Pneumatic Chain Hoists Palans Pneumatiques

72/12 P

DRUCKLUFT-KETTENZUG/ PNEUMATIC CHAIN HOIST/ PALAN PNEUMATIQUE

Stationär mit Aufhängehaken
Stationary with suspension hook
Fixe avec crochet de suspension

- Steuerung über Hängetaster mit Not-Aus optional mit Seilsteuerung

Serial hoist with pendant control and emergency stop, rope control as option

Palan livré en standard avec commande progressive au palan avec arrêt d'urgence, en option commande à tirette possible

- Ohne Wartungseinheit
Maintenance unit not included
FRL non inclus

2m/M5



klein - leicht - schnell
compact - lightweight - fast
compacte - léger - rapide

Tragfähigkeit Capacity Capacité	Kleinstes Hakenmaß Hook to hook dimension Hauteur perdue	Hubgeschwindigkeit Lifting speed Vitesses		Lastkettenstärke Load chain Ø Chaîne de charge	Gesamtpreis bei 3 m Aufhängehöhe Total price with 3 m suspension height Prix pour 3 m de hauteur de suspension		Optionen/ Options / Options		
		Heben Lifting Levée	Senken Lowering Descente		mit Hängetaster with pendant control avec commande progressive	mit Seilsteuerung with rope control avec commande à tirette	Mehrpreis pro Meter Aufhängehöhe Price per add. m suspension height Sup. par mètre de suspension	Kettenspeicher für Aufhängehöhe bis Chain container for suspension height up to Sac chaîne pour suspension jusqu'à	Lastkette Load chain Chaîne de charge
125 / 1	305	12,8	13	4,0 x 12,0	3.010,-	2.500,-	34,-	12/ 140,- 20/ 190,-	
250 / 1	305	8,1	17,2	4,0 x 12,0	3.010,-	2.500,-	34,-	12/ 140,- 20/ 190,-	
500 / 2	365	4,6	9,0	4,0 x 12,0	3.470,-	3.140,-	66,50	8/ 140,- 12/ 170,-	
500 / 1	414	17	34	6,3 x 19,1	3.960,-	3.450,-	39,-	8 / 140,-	
980 / 2	456	8,5	17	6,3 x 19,1	4.060,-	3.740,-	81,-	4/ 140,-	

Bei 6 bar Luftdruck./ With air pressure 6 bar./ A 6 bar de pression de marche.

Steuerschlauch, Preis je zusätzl. Meter Aufhängehöhe € 33,-/m./ Air supply hose, price per add. m suspension height € 33,-/m./ Tuyau de commande. Sup. par mètre € 33,-/m.

Wartungseinheit/ Maintenance unit/ FRL: 260,- €

70/06 AP

DRUCKLUFT-KETTENZUG/ PNEUMATIC CHAIN HOIST/ PALAN PNEUMATIQUE

70/06 APS - stationär mit Aufhängeöse/ stationary/
fixe à oeillet

70/06 APR - mit Rollfahrwerk/ with push travel trolley/
avec chariot à pousser

70/06 APH - mit Haspelfahrwerk/ with hand geared trolley/
avec chariot à avance par chaîne

70/06 APP - mit Druckluftfahrwerk/ with pneumatic trolley/
avec chariot pneumatique



Option



70/06 APP
inkl. Gummipuffer/
End stops/
Butées caoutchouc

Tragfähigkeit Capacity Capacité	Hubgeschwindigkeit Lifting speed Vitesses		Modell Type Type	FEM 9.511 ISO 4301	Lastkettenstärke Load chain Ø Chaîne de charge	Trägerflanschbreite 1 N Flange width 1 N Ø Largeur de fer 1 N	Gesamtpreis bei 3 m Aufhänge-/Laufbahnhöhe Total price with 3 m suspension height Prix pour 3 m de hauteur de suspension				Trägerflanschbreite 2 N Flange width 2 N Sup. largeur de fer 2 N		Mehrpreis pro Meter Laufbahnhöhe Price per add. m track height Sup. par mètre de suspension	Kettenspeicher für Laufbahnhöhe bis Chain container for track height up to Sac chaîne pour suspension jusqu'à					
	kg	Heben Lifting Levée					Senken Lowering Descente	von - bis from/to de - à	70/06 APS	70/06 APR	70/06 APH	70/06 APP			von - bis from/to de - à	€	€	€	m/€
		m/min					m/min												
500/1	8,5	22,0	AP 405	2m/M5	5	50-179	6.330,-	6.965,-	7.100,-	11.290,-	180-310	69,-	54,-	18/ incl. 24/ 54,-					
1000/2	4,2	11,0	AP 410	2m/M5	5	50-179	6.620,-	7.300,-	7.455,-	11.625,-	180-310	69,-	104,-	9/ incl. 12/ 54,-					
1000/1	8,0	15,0	AP 610	2m/M5	7	66-185	7.935,-	8.765,-	9.015,-	13.205,-	186-310	86,-	63,-	8/ incl. 12/ 54,- 18/ 61,- 30/ 89,-					
1600/1	7,0	16,0	AP 716	2m/M5	9	74-196	10.025,-	11.165,-	11.500,-	15.505,-	197-310	98,-	86,50-	11/ incl. 18/ 61,- 26/ 330,-					
2000/2	4,0	7,5	AP 620	2m/M5	7	66-185	8.400,-	9.245,-	9.495,-	13.665,-	186-310	86,-	131,50	4/ incl. 6/ 54,- 9/ 61,- 15/ 89,-					
2500/1	3,0	6,0	AP 825	2m/M5	11,3	74-196	11.055,-	12.300,-	12.665,-	17.280,-	197-310	98,-	126,-	7/ incl. 10/ 61,- 16/ 330,-					
3200/2	3,5	8,0	AP 732	2m/M5	9	74-196	10.625,-	11.770,-	12.105,-	16.140,-	197-310	98,-	173,50	5,5/ incl. 9/ 61,- 13/ 330,-					
5000/2	1,5	3,0	AP 850	2m/M5	11,3	74-196	11.635,-	12.875,-	13.235,-	17.855,-	197-310	98,-	241,50	3,5/ incl. 5/ 61,- 8/ 330,-					
5000/1	1,8	3,0	AP 905	2m/M5	16	119-215	20.580,-	-	23.615,-	29.380,-	216-312	400,-	215,50	10/ incl. 15/ 965,- 24/ 1.180,-					
6300/1	1,8	3,0	AP 906	1Bm/M3	16	119-215	21.725,-	-	24.760,-	30.540,-	216-312	400,-	215,50	10/ incl. 15/ 965,- 24/ 1.180,-					
10000/2	0,9	1,4	AP 910	2m/M5	16	119-215	23.875,-	-	27.235,-	33.330,-	216-312	400,-	436,-	5/ incl. 7,5/ 965,- 12/ 1.180,-					
10000/1	1,2	1,6	AP 1010	2m/M5	23,5	160-310	51.425,-	-	54.785,-	60.880,-	-	-	325,50	3/ incl. 10/ 1.420,- 15/ 1.450,-					
12000/2	0,9	1,4	AP 912	1Bm/M3	16	119-215	24.490,-	-	27.850,-	33.945,-	216-312	400,-	436,-	5/ incl. 7,5/ 920,- 12/ 1.180,-					
15000/3	0,6	0,9	AP 915	2m/M5	16	160-310	31.145,-	-	37.470,-	43.855,-	-	-	656,50	5/ 965,- 8/ 1.180,- 12/ 1.500,-					
20000/4	0,5	0,7	AP 920	2m/M5	16	160-310	40.380,-	-	47.005,-	53.320,-	-	-	871,50	4/ 965,- 6/ 1.180,- 11/ 1.500,-					
20000/2	0,6	0,9	AP 1020	2m/M5	23,5	160-310	64.060,-	-	73.320,-	82.220,-	-	-	656,50	3/ incl. 10/ 1.420,- 15/ 1.450,-					
25000/5	0,4	0,5	AP 925	2m/M5	16	160-310	45.685,-	-	54.545,-	63.440,-	-	-	1.092,-	4/ 965,- 5/ 1.180,- 10/ 1.500,-					
30000/6	0,3	0,5	AP 930	2m/M5	16	160-310	54.785,-	-	63.675,-	72.590,-	-	-	1.312,50	4/ 1.160,- 5/ 1.350,- 10/ 1.710,-					
30000/3	0,4	0,5	AP 1030	2m/M5	23,5	160-310	71.375,-	-	80.245,-	89.155,-	-	-	982,-	3/ incl. 10/ 1.420,- 15/ 1.450,-					

Bei 6 bar Luftdruck. / With air pressure 6 bar./ A 6 bar de pression de marche.

Gummipuffer/ End stops/ Butées caoutchouc: bis/up to/jusqu'à 2000 kg: 56,- Satz/ set/ jeu
ab/ from/ à partir de 3200 kg: 81,- Satz/ set/ jeu

Steuerschlauch, Preis je zusätzl. Meter Laufbahnhöhe € 33,-/m./ Air supply hose, price per add. m track height € 33,-/m./ Tuyau de commande. Sup. par mètre € 33,-/m.

Handkette, Preis je zusätzl. Meter Laufbahnhöhe € 24,50/m./ Hand chain, price per add. m track height € 24,50/m./ Sup. par mètre de chaîne de manœuvre bouclée € 24,50/m.

* Weitere Optionen siehe S.57./ For further options see page 57./ Autres options, voir page 57.

28/06 AP

DRUCKLUFT-KETTENZUG/ PNEUMATIC CHAIN HOIST/ PALAN PNEUMATIQUE

Verkürzte Bauart
Low headroom
Hauteur perdue réduite

28/06 APR - mit Rollfahrwerk

with push travel trolley
avec chariot à pousser

28/06 APH - mit Haspelfahrwerk

with hand geared trolley
avec chariot à avance par chaîne

28/06 APP - mit Druckluftfahrwerk

with pneumatic trolley
avec chariot pneumatique



28/06 APP
inkl. Gummipuffer/
End stops/
Butées caoutchouc

Tragfähigkeit Capacity Capacité kg	Kleinstes Hakenmaß Head-room Hauteur perdue mm	Hubgeschwindigkeit Lifting speed Vitesses m/min		FEM ISO 4301	Lastkettenstärke Load chain Ø Chaîne de charge mm	Lastkette bei 3 m Laufbahnhöhe Load chain at 3 m track height Longueur de chaîne pour 3 m m	Trägerflanschbreite 1 N Flange width 1 N Largeur de fer 1 N mm	Gesamtpreis bei 3 m Laufbahnhöhe Total price with 3 m suspension height Prix pour 3 m de hauteur de suspension			Trägerflanschbreite 2 N Flange width 2 N Sup. largeur de fer 2 N mm		Mehrpreis pro Meter Laufbahnhöhe Price per add. m track height Sup. par mètre de suspension €	Kettenspeicher für Laufbahnhöhe bis Chain container for track height up to Sac chaîne pour suspension jusqu'à m/€		
		Heben Lifting Levée m/min	Senken Lowering Descente m/min					von - bis from/to de - à mm	28/06 APR €	28/06 APH €	28/06 APP €	von - bis from/to de - à mm			€	Lastkette Load chain Chaîne de charge €
500 / 1	291	8,5	22	2m/ M5	5,0	3,6	82-185	10.000,-	10.240,-	14.620,-	186-310	86,-	54,-	18/ incl. 24/ 54,-		
1000 / 1	346	8	15	2m/ M5	7,0	3,8	104-196	14.850,-	15.140,-	19.465,-	197-310	98,-	63,-	8/ incl. 12/ 54,- 18/ 61,- 30/ 89,-		
1600 / 1	436	7	16	2m/ M5	9,0	3,5	118-192	15.960,-	16.275,-	20.660,-	193-310	145,-	86,50	11/ incl. 18/ 61,- 26/ 325,-		
2000 / 2	447	4	7,5	2m/ M5	7,0	6,9	104-196	14.620,-	14.930,-	19.395,-	197-310	98,-	131,50	4/ incl. 6/ 54,- 9/ 61,- 15/ 89,-		
2500 / 1	420	3	6	2m/ M5	11,3	4,3	148-215	16.355,-	17.845,-	20.705,-	216-312	145,-	126,-	7/ incl. 10/ 61,- 16/ 330,-		
3200 / 2	522	3,5	8	2m/ M5	9,0	6,9	118-192	18.445,-	18.840,-	24.820,-	193-310	145,-	173,50	5,5/ incl. 9/ 61,- 13/ 330,-		
5000 / 2	543	1,5	3	2m/ M5	11,3	8,8	148-215	-	22.360,-	29.390,-	216-312	400,-	241,50	3,5/ incl. 5/ 61,- 8/ 330,-		
6300 / 1	540	1,8	3	1Bm/M3	16,0	4,2	157-164	-	4.600,-	41.350,-	165-310	640,-	215,50	10/ incl. 15/ 915,- 24/ 1.120,-		
12000 / 2	775	0,9	1,4	1Bm/M3	16,0	7,1	140-189	-	36.825,-	43.440,-	190-310	680,-	436,-	5/ incl. 7,5/ 965,- 12/ 1.180,-		
15000 / 3	850	0,6	0,9	2m/ M5	16,0	9,6	140-189	-	46.580,-	54.080,-	190-310	680,-	656,50	5/ 965,- 8/ 1.180,- 12/ 1.500,-		
20000 / 4	878	0,5	0,7	2m/ M5	16,0	12,0	220-310	-	52.620,-	55.335,-	-	-	871,50	4/ 965,- 6/ 1.180,- 11/ 1.500,-		
25000 / 5	925	0,4	0,5	2m/ M5	16,0	14,3	220-310	-	67.400,-	69.635,-	-	-	1.092,-	3/ 965,- 5/ 1.180,- 10/ 1.500,-		
30000 / 6	975	0,3	0,5	2m/ M5	16,0	16,5	220-310	-	76.560,-	83.800,-	-	-	1.312,50	3/ 1.150,- 5/ 1.420,- 10/ 1.740,-		
40000 / 2x4	1100	0,7	1,1	2m/ M5	16,0	21,0	220-310	-	88.500,-	91.070,-	-	-	1.743,-	4/ 1.930,- 6/ 2.340,- 11/ 2.980,-		

Bei 6 bar Luftdruck. / With air pressure 6 bar./ A 6 bar de pression de marche.

Gummipuffer/ End stops/ Butées caoutchouc: bis/up to/jusqu'à 2000 kg: 56,- Satz/set/ jeu
ab/ from/ à partir de 2500 kg: 81,- Satz/ set/ jeu

Steuerschlauch, Preis je zusätzl. Meter Laufbahnhöhe € 33,-/m./ Air supply hose, price per add. m track height € 33,-/m./ Tuyau d'alimentation. Sup. par mètre € 33,-/m.

Handkette, Preis je zusätzl. Meter Laufbahnhöhe € 24,50/m./ Hand chain, price per add. m track height € 24,50/m./ Sup. par mètre de chaîne de manœuvre bouclée € 24,50/m.

* Weitere Optionen siehe S.57./ For further options see page 57./ Autres options, voir page 57.

29/06 AP

DRUCKLUFT-KETTENZUG/ PNEUMATIC CHAIN HOIST/ PALAN PNEUMATIQUE

Extrem kurze Bauart
Ultralow headroom
Hauteur perdue ultra réduite

29/06 APH - mit Haspelfahrwerk
with hand geared trolley
avec chariot à avance par chaîne

29/06 APP - mit Druckluftfahrwerk
with pneumatic trolley
avec chariot pneumatique

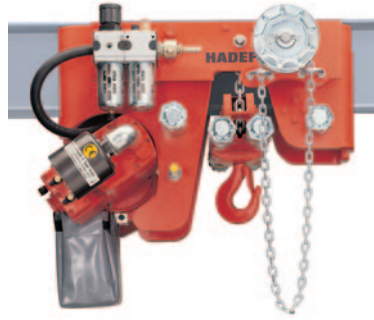

Option



Aufhängebolzen
Suspension bolt
Axe de suspension



29/06 APP
inkl. Gummipuffer/
End stops/
Butées caoutchouc

Tragfähigkeit Capacity Capacité	Kleinstes Hakenmaß Hook to hook dimension Hauteur perdue	Hubgeschwindigkeit Lifting speed Vitesses		FEM ISO 4301	Lastkettenstärke Load chain Ø Chaîne de charge	Lastkette bei 3 m Laufbahnhöhe Load chain at 3 m suspension height Longueur de chaîne pour 3 m	Trägerflanschbreite 1 N Flange width 1 N Largeur de fer 1 N	Gesamtpreis bei 3 m Laufbahnhöhe Total price with 3 m track height Prix pour 3 m de hauteur de suspension		Trägerflanschbreite 2 N Flange width 2 N Sup. largeur de fer 2 N		Mehrpreis pro Meter Laufbahnhöhe Price per add. m track height Sup. par mètre de suspension Lastkette Load chain Chaîne de charge	Kettenspeicher für Laufbahnhöhe bis Chain container for track height up to Sac chaîne pour suspension jusqu'à	
		Heben Lifting Levée	Senken Lowering Descente					von - bis from/to de - à	€	€	€			m/€
		m/min	m/min											
1000 / 2	155	4,25	11	2m/ M5	5,0	7,4	74-150	15.485,-	19.925,-	151-220 221-310	86,- 170,-	104,-	9/incl. 12/54,-	
2000 / 2	185	4,0	7,5	2m/ M5	7,0	7,8	82-156	19.165,-	23.615,-	157-210 211-306	86,- 170,-	131,50	4/ incl. 6/ 54,- 9/ 61,- 15/ 89,-	
2500 / 2	213	2,1	6,5	2m/ M5	9,0	8,1	106-223	22.545,-	26.975,-	224-310	225,-	173,50	5,5/ incl. 9/ 61,- 13/ 330,-	
3200 / 2	213	3,5	8	2m/ M5	9,0	8,1	106-223	23.285,-	27.755,-					
5000 / 4	276	1,75	4	2m/ M5	9,0	14,8	119-215	28.670,-	33.140,-	216-310	295,-	352,-	3,5/ incl. 5/ 61,- 8/ 330,-	
6300 / 4	276	1,6	4,4	18m/ M3	9,0	14,8	119-215	32.975,-	39.860,-					
10000 / 4	345	0,75	1,5	2m/ M5	11,3	8,5	155-310	34.715,-	40.725,-	-	-	472,50	3/incl. 4,5/ 89,- 6,5/ 650,-	
10000 / 2	380	0,9	1,4	2m/ M5	16,0	8,8	155-310	39.175,-	45.675,-	-	-	436,-	5/ incl. 7,5/ 965,- 12/ 1.180,-	
12000 / 2	380	0,9	1,4	18m/ M3	16,0	9,2	155-310	42.035,-	48.755,-	-	-	436,-	5/ incl. 7,5/ 965,- 12/ 1.180,-	
16000 / 4	407	0,5	1	2m/ M5	16,0	15,7	185-310	62.520,-	68.930,-	-	-	871,50	5/ 965,- 8/ 1.180,- 12/ 1.500,-	
20000 / 4	487	0,5	0,7	2m/ M5	16,0	15,7		63.040,-	70.405,-	-	-	871,50	5/ 965,- 8/ 1.180,- 12/ 1.500,-	
25000 / 6	560	0,4	0,5	2m/ M5	16,0	22,7		73.410,-	86.890,-	-	-	1.312,50	8/ 3.060,- 12/ 3.910,-	
30000 / 6	560	0,3	0,5	2m/ M5	16,0	22,7		76.470,-	89.935,-	-	-	1.743,-	6/ 3.210,- 10/ 4.120,-	
40000 / 2x4	630	0,7	1,1	2m/ M5	16,0	30,6		106.670,-	119.755,-	-	-	1.743,-	6/ 3.210,- 10/ 4.120,-	
50000 / 2x5	670	0,3	0,35	2m/ M5	16,0	37,5	150.390,-	163.255,-	-	-	2.184,-	3/ incl. 5/ 3.210,- 8/ 4.120,-		

Bei 6 bar Luftdruck. / With air pressure 6 bar. /
 A 6 bar de pression de marche.

Gummipuffer/ End stops/ Butées caoutchouc:
 bis/ up to/ jusqu'à 2000 kg: 56,- Satz/ set/ jeu
 ab/ from/ à partir de 2500 kg: 81,- Satz/ set/ jeu

Steuerschlauch, Preis je zusätzl. Meter Laufbahnhöhe € 33,-/m. / Air supply hose, price per add. m track height € 33,-/m. / Tuyau d'alimentation. Sup. par mètre € 33,-/m.

Handkette, Preis je zusätzl. Meter Laufbahnhöhe € 24,50/m. / Hand chain, price per add. m track height € 24,50/m. / Sup. par mètre de chaîne de manœuvre bouclée € 24,50/m.

Zubehör für Druckluftbezeuge/ Accessories for Pneumatic Hoists/ Equipements pour palans pneumatiques

Anschlussmaß Air supply hose Raccordement en air	Wartungseinheit Maintenance unit FRL (1)	Filterschall-dämpfer Filter sound absorber Filtre moteur anti-pollution	Druckluftzuführung über Spiralschlauch ⁽²⁾ Air supply by spiral hose ⁽²⁾ Alimentation en air (fer droit) ⁽²⁾		Druckluftzuführung mit C-Schiene ⁽²⁾ Air supply with C-rail ⁽²⁾ Alimentation en air en version rail ⁽²⁾		
			Grundpreis Basic price Prix kit de base	Preis/m Price per m Prix par mètre	Grundpreis Basic price Prix kit de base	Preis/m Price per m Prix par mètre	
AP 4	1/2 "	595,-	490,-	325,-	69,-	490,-	94,-
AP 6	3/4 "	615,-	565,-	325,-	80,-	500,-	100,-
AP 7-9	1 "	760,-	565,-	-	-	605,-	225,-

(1) Bestehend aus: Wasserabscheider, Öler und Druckminderer. / consists of: water separator, oiler and air pressure reducer / avec manomètre, huileur, filtre et régulateur

(2) Ab 10 m Bahnlänge mit C-Schiene. / From 10 m length up with C-rail. / À partir de 10 m livré en version rail.



Winden Winches Treuils

43/86 E

OPTIONEN/ OPTIONS/ OPTIONS



Seilandruckrolle
Pressure roller
Rouleau presse cable

bis/ up to/ jusqu'à
1000 kg 885,- €
3200 kg 995,- €

Drückt das Seil in die Rillung und verhindert das Überspringen des Seiles, zum sicheren Handling der Last. Dies erhöht die Lebensdauer des gesamten Seiltriebs, verringert die Wartungskosten und Stillstandzeiten.

Makes sure the wire rope is wound correctly onto the drum for safe handling of the load. Therefore, the system has a longer lifetime, maintenance costs and downtime periods are reduced.

Permet un meilleur enroulement du câble sur le tambour. Permet de maintenir le câble enroulé correctement sur le tambour quand la charge n'est plus appliquée. Cela permet également de bloquer le câble pour manipuler la charge en toute sécurité. La durée de vie est augmentée; les coûts d'entretien ainsi que les temps d'arrêts sont réduits.



Schlaffseilschalter
Slack-rope switch
Détection de brin mou

bis/ up to/ jusqu'à
500 kg 885,- €
3200 kg 940,- €

Rolle mit Arm zur Überwachung des Seilzustands. Schaltet die Winde bei schlaffem Seil automatisch ab.

Wheel with arm to control if the wire rope is tensioned. The winch is stopped automatically when the rope is slack.

Un rouleau mécanique contrôle qu'il y a bien une tension dans le câble. Le treuil s'arrête quand il n'y a plus de tension dans le câble.



Hub- und Senkbegrenzer
Limit switch
Fins de course à cames

bis/ up to/ jusqu'à
990 kg 1.390,- €
3200 kg 780,- €

Für 4 Positionen.

Counts drum revolutions, 4 contacts

Boîtier à cames de 4 contacts

Inkl. Schutzsteuerung/ Low voltage control incl./ Commande basse tension incluse

107/22 - Seilrolle mit Wälzlagerung/ Wire rope Pulley/ Poulie avec roulement

108/22 - Seilrollenbock/ Rope Sheave Block/ Poulie avec support

105/03 - Seilrolle aus Sphäroguss mit Rotgussbuchse/ Wire rope Pulley, spheroidal graphite iron with red bronze bushing/ Poulie

115/03 - Drahtseilkloben/ Wire rope Pulley Block/ Moufle



107/22



108/22



Option



105/03



115/03

107/22 + 108/22

Tragfähigkeit Capacity Capacité	Außen Ø Outer Ø Ø Extérieur	Rollen Ø Sheave Ø Ø De roulement	Max. Seil Ø Max. wire rope Ø Ø de câble maxi. (1 Em)	Stückpreis Unit price Prix	Stückpreis Unit price Prix
kg	mm	mm	mm	107/22 €	108/22 €
250	85	65	4	87,-	250,-
500	118	100	6	99,-	265,-
1000	178	145	9	160,-	335,-
2000	238	200	12	280,-	495,-
3200	305	255	16	475,-	820,-
5000	348	290	18	765,-	1.330,-
12500	465	390	24	2.580,-	3.890,-
20000	530	450	28	3.260,-	5.140,-

105/03 + 115/03

kg	mm	mm	mm	105/03	115/03
500	75	62	8	81,-	220,-
1000	100	86	10	105,-	270,-
1500	125	105	13	155,-	360,-
2000	150	126	16	220,-	455,-
3000	178	150	19	280,-	590,-



Optionen/ Options/ Options

43/86 E
€

Steuerschalter als Hängetaster, 1 x Heben
Pendant control switch, 1x lifting
Commande à distance, 1 vitesse

155,-

Steuerschalter als Hängetaster, 2 x Heben
Pendant control switch, 2 x lifting
Commande à distance, 2 vitesses

180,-

Steuerschalter zur Wandmontage, 1 x Heben
Wall-mounted control switch, 1x lifting
Commande murale, 1 vitesse

305,-

Steuerschalter zur Wandmontage, 2 x Heben
Wall-mounted control switch, 2x lifting
Commande murale, 2 vitesses

330,-

Aufpreis abschließbarer Schalter
Add. price for lockable switch
Supplément pour commande à clef

125,-

Notenschalter zur externen Montage
Emergency limit switch for external installation
Fin de course pour montage externe

155,-

Steuerkabel je Meter
Control cable per m
Câble de commande, le mètre

26,-

Andere Spannungen und Frequenzen
Other voltages and frequencies
Autres tensions et fréquences

290,-

Funksteuerung
Radio control
Radio commande

(1) 1.430,-

Frequenzsteuerung
Frequency control
Variateur de fréquence

(3)

Schutzsteuerung (48 V) + Überlastsicherung
Low voltage control (48 V) + overload protection
Commande basse tension (48 V) + limiteur de charge

(2) 610,-

(1) Schutzsteuerung und Hub- u. Senkbegrenzer erforderlich. Low voltage control and limit switch required. Commande basse tension et fins de course nécessaires.

(2) 43/86 E: ab 1000 kg inkl./ from 1000 kg incl./ à partir de 1000 kg inclus

(3) Auf Anfrage./ On request./ Sur demande.

43/86 E

LIFTBOY ELEKTRO-SEILWINDE/ ELECTRIC WIREROPE WINCH/ TREUIL ÉLECTRIQUE

Zum Heben⁽⁶⁾ und Ziehen
for lifting⁽⁶⁾ and pulling
treuil de levage⁽⁶⁾ et de halage



(6) Bei Hubanwendungen ist ein Hub- und Senkbegrenzer und Schutzsteuerung erforderlich.
If used for lifting, limit switch required and low voltage control.
Pour une utilisation en levage, fins de course et commande basse tension obligatoires.

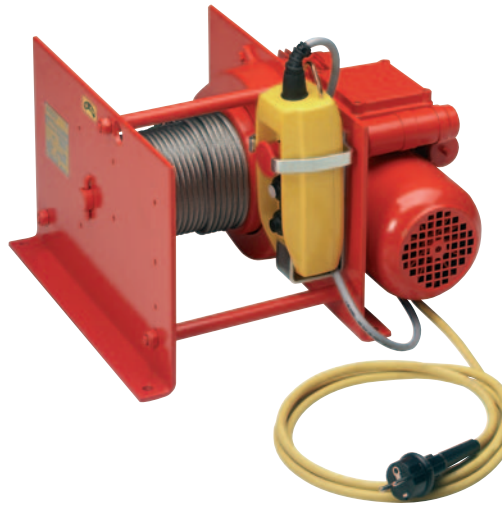

*)
60

Tragfähigkeit Capacity Capacité	Seilgeschwindigkeit Wirerope speed Vitesse	Seil Ø Wire- rope Ø Ø Câble	Seilaufnahme Wirerope storage Capacité d'enroulement		Stückpreis Unit price Prix				Optionen/ Options / Options *									
					Drehstrom 3-phase Current Triphasé	Drehstrom 3-phase Current Triphasé	Wechselstrom Single phase current Mono	Wechselstrom Single phase current Mono	Doppelte Seilgeschwindigkeit Double speed	Zweite Seilgeschwindigkeit Drehstrom Two speeds 3-phase current	Gerillte Seiltrommel Grooved rope drum Tambour rainuré	Trennsteg mit Seilbefestigung Separating partition with wirerope fastening Séparation tambour	Erhöhung der Gesamtseilaufnahme um 10 m Increase of wirerope storage by 10 m Augmentation de la capacité d'enroulement de 10 m		Ausrückkupplung Disengaging clutch Déblocage du tambour à vide	Hub- u. Senkbegrenzer Limit switch Sup. fin de course à cames		
													ungerillt ungrooved lisse	gerillt grooved rainuré				
1. Lage 1st layer 1ère couche (1)			1. Lage 1st layer 1ère couche	insgesamt total total	Komplett Complete Prêt à la marche (2)	Komplett Complete Prêt à la marche (2)												
kg	m/min	mm	m	m	€	€	€	€	€	m/min	€	€	€	€	€	€	€	€
125	8 (11)	4	5	29	2.065,-	2.565,-	2.315,-	2.815,-		11/2,8	240,-	355,-	220,-	30,-	52,-	-		
250	5 (7)	4	6	32	2.295,-	2.835,-	2.485,-	3.035,-	130,-	7/1,8	240,-	355,-	220,-	34,-	52,-	940,-		
500	2,5 (4)	6	5	27	2.585,-	3.035,-	2.795,-	3.400,-		4/1	280,-	410,-	265,-	34,-	61,-	1.030,-		1.390,- (3)
990	4,5 (6)	8	7	27	3.875,-	4.665,-	4.865,-	5.770,-	130,- ⁽⁴⁾	9/2,2	360,-	585,-	355,-	66,-	135,-	1.630,-		
1000 ⁽²⁾	4,5 (6)	8	7	27	4.170,-	4.865,-	5.185,-	5.965,-		9/2,2	360,-	585,-	355,-	66,-	135,-	1.630,-		
2000 ⁽²⁾	4,5 (6)	11	6	26	5.915,-	6.705,-	6.485,-	7.445,-	-	4,5/1	420,-	650,-	410,-	72,-	155,-	1.730,-		780,- (3)
3200 ⁽²⁾	4,5 (5,5)	16	8	33	8.620,-	9.585,-	-	-	-	4,5/1	550,-	695,-	435,-	84,-	160,-	2.030,-		

(1) () oberste Seillage/ top layer/ dernière couche
 (2) Komplett mit Seil (Seilaufnahme gem. Datenblatt), Haken, Steuerschalter als Hängetaster, 1 m Kabel u. Aufhängung, 3 m Stomzuführungskabel und Schukostecker (Wechselstrom), CEE-Stecker (Drehstrom)/Complete model includes wirerope (length acc. data sheet), hook, pendant control switch with 1 m control cable, 3 m power supply cable with shock proof plug (single phase current), CEE-plug (3-phase current)/ Complet avec câble acier (longueur selon fiche technique), crochet, commande à distance avec 1 m de câble de commande, câble d'alimentation de 3 m et prise de courant de sécurité (mono), prise électrique-CEE (triphase).
 (3) Inkl. Schutzsteuerung./ Low voltage control incl./ Commande basse tension inclus.
 (4) nur bei Drehstrom/ only for 3-phase current/ seulement pour triphasé
 (5) bis 30 m Seil, > 30m Seil auf Anfrage/ up to 30 m rope, > 30 m on request/ jusqu'à 30 m câble, > 30 m sur demande

Preise für Drahtseile S. 76./ For wirerope prices see page 76./ Prix du câble, voir page 76.

46/21 E

OPTIONEN/ OPTIONS/ OPTIONS



Seilandruckrolle
Pressure roller
Rouleau presse cable

Drückt das Seil in die Rillung und verhindert das Überspringen des Seiles, zum sicheren Handling der Last. Dies erhöht die Lebensdauer des gesamten Seiltriebs, verringert die Wartungskosten und Stillstandzeiten.

Makes sure the wire rope is wound correctly onto the drum for safe handling of the load. Therefore, the system has a longer lifetime, maintenance costs and downtime periods are reduced.

Permet un meilleur enroulement du câble sur le tambour. Permet de maintenir le câble enroulé correctement sur le tambour quand la charge n'est plus appliquée. Cela permet également de bloquer le câble pour manipuler la charge en toute sécurité. La durée de vie est augmentée; les coûts d'entretien ainsi que les temps d'arrêts sont réduits.



Schlaffseilschalter
Slack-rope switch
Détection de brin mou

Rolle mit Arm zur Überwachung des Seilzustands. Schaltet die Winde bei schlaffem Seil automatisch ab.

Wheel with arm to control if the wire rope is tensioned. The winch is stopped automatically when the rope is slack.

Un rouleau mécanique contrôle qu'il y a bien une tension dans le câble. Le treuil s'arrête quand il n'y a plus de tension dans le câble.



Hub- und Senkbegrenzer
Limit switch
Fins de course à cames

Für 4 oder mehr Positionen.

Counts drum revolutions, 4 contacts and more

Boîtier à cames de 4 contacts et plus

- 107/22** - Seilrolle mit Wälzlagerung/ Wire rope Pulley/ Poulie avec roulement
108/22 - Seilrollenbock/ Rope Sheave Block/ Poulie avec support
105/03 - Seilrolle aus Sphäroguss mit Rotgussbuchse/ Wire rope Pulley, spheroidal graphite iron with red bronze bushing/ Poulie
115/03 - Drahtseilkloben/ Wire rope Pulley Block/ Moufle



107/22



108/22



105/03



115/03

107/22 + 108/22

Tragfähigkeit Capacity Capacité	Außen Ø Outer Ø Ø Extérieur	Rollen Ø Sheave Ø Ø De roulement	Max. Seil Ø Max. wire rope Ø Ø de câble maxi. (1 Em)	Stückpreis Unit price Prix	Stückpreis Unit price Prix
kg	mm	mm	mm	107/22 €	108/22 €
250	85	65	4	87,-	250,-
500	118	100	6	99,-	265,-
1000	178	145	9	160,-	335,-
2000	238	200	12	280,-	495,-
3200	305	255	16	475,-	820,-
5000	348	290	18	765,-	1.330,-
12500	465	390	24	2.580,-	3.890,-
20000	530	450	28	3.260,-	5.140,-

105/03 + 115/03

kg	mm	mm	mm	105/03	115/03
500	75	62	8	81,-	220,-
1000	100	86	10	105,-	270,-
1500	125	105	13	155,-	360,-
2000	150	126	16	220,-	455,-
3000	178	150	19	280,-	590,-

**Optionen/ Options/ Options****46/21 E**
€

Steuerschalter als **Hängetaster**, 1 x Heben
Pendant control switch, 1x lifting
Commande à distance, 1 vitesse

155,-

Steuerschalter als **Hängetaster**, 2 x Heben
Pendant control switch, 2 x lifting
Commande à distance, 2 vitesses

180,-

Steuerschalter zur **Wandmontage**, 1 x Heben
Wall-mounted control switch, 1x lifting
Commande murale, 1 vitesse

305,-

Steuerschalter zur **Wandmontage**, 2 x Heben
Wall-mounted control switch, 2x lifting
Commande murale, 2 vitesses

330,-

Aufpreis abschließbarer Schalter
Add. price for lockable switch
Supplément pour commande à clef

125,-

Notenschalter zur externen Montage
Emergency limit switch for external installation
Fin de course pour montage externe

155,-

Steuerschalter für stufenlose Seilgeschwindigkeit
Control switch for continuous wire rope speed
Commande pour régulateur de vitesse

795,-

Steuerkabel je Meter
Control cable per m
Câble de commande, le mètre

26,-

Schutzsteuerung (48 V) + Überlastsicherung
Low voltage control (48 V) + overload protection
Commande basse tension (48 V) + limiteur de charge

1.370,-

Andere Spannungen und Frequenzen
Other voltages and frequencies
Autres tensions et fréquences

455,-

Funksteuerung/ Radio control/ Radio commande

(2)

Frequenzsteuerung/ Frequency control/ Variateur de fréquence

(2)

(1) Schutzsteuerung u. Hub- u. Senkbegrenzer erforderlich./ Low voltage control and limit switch required. /Commande basse tension et fins de course nécessaires.

(2) Auf Anfrage./ On request./ Sur demande.

46/21 E

ELEKTRO-SEILWINDE/ ELECTRIC WIREROPE WINCH/ TREUIL ÉLECTRIQUE

Zum Heben* und Ziehen
for lifting* and pulling
treuil de levage* et de halage



Planetengetriebe
Planetary gear
Réducteur planétaire

Ungerillte Seiltrommel
Ungrooved drum
Tambour lisse

Schutzart IP 55
Enclosure IP 55
Indice de protection IP 55

Triebwerkgruppeneinstufung FEM wählbar bis 4 m
FEM classification available up to 4 m
Choix possible pour groupe FEM jusqu'à 4 m

1Bm/M3



Tragfähigkeit	Seilgeschwindigkeit	Seil Ø	Motorleistung	Preis ohne Steuerung		Stufenlose Seilgeschwindigkeitsregelung (ohne Steuerschalter) Steuerspannung 24 V DC Gleichspannung Continuous wirerope speed adjustment with frequency control (without control switch) control voltage 24 V DC Sup. régulateur de vitesse (sans boîtier de commande) Tension de commande 24 V DC	Gerillte Seiltrommel	Trennsteg mit Seilbefestigung	Erhöhung der Gesamtseilaufnahme um 10 m ⁽¹⁾ (>150 m)		Ausrückkupplung	Seilandrückrolle	
				Price without control					Increase of wirerope storage by 10 m ⁽¹⁾ (>150 m)	Disengaging clutch		Pressure roller	
				Prix sans commande								Augmentation de la capacité d'enroulement de 10 m ⁽¹⁾ (>150 m)	Déblocage du tambour à vide
Capacity	Wirerope speed	Wire-rope Ø	Motor output	Seilaufnahme Wirerope storage Capacité d'enroulement		€	€	€	€	€	€		
Capacité	Vitesse	Ø Câble	Puissance moteur	Seilaufnahme Wirerope storage Capacité d'enroulement		€	€	€	€	€	€	€	€
1. Lage 1st rope layer 1ère couche	1. Lage 1st layer 1ère couche			75 m ⁽¹⁾	150 m	€	€	€	€	€	€	€	€
kg	m/min	mm	kW										
500	2,7/0,7	6	0,37/0,12	4.960,-	5.320,-	3.310,-	990,-	625,-	57,-	87,-	2.960,-	1.020,-	1.240,-
	6,21/1,6		1,0 /0,25	5.260,-	5.615,-	4.250,-							
	18,3/4,6		1,8/0,44	5.665,-	6.030,-	4.960,-							
1000	3,5/0,9	8	1,0/0,25	5.530,-	6.145,-	3.310,-	990,-	625,-	57,-	87,-	2.960,-	1.020,-	1.240,-
	8,0/2,0		1,8/0,44	6.175,-	6.445,-	4.250,-							
	19,8/5,0		4,0/1,1	6.415,-	6.915,-	4.960,-							
2000	14/3,5	10	5,5/1,4	8.545,-	8.890,-	3.310,-	1.000,-	630,-	57,-	87,-	3.010,-	1.020,-	1.240,-
	23/5,5		9/2,2	9.670,-	10.015,-	4.250,-							
	35/8,5		12/2,5	10.480,-	10.845,-	4.960,-							
3200	9/2,2	12	5,5/1,4	9.410,-	10.450,-	3.310,-	1.700,-	765,-	62,-	105,-	3.090,-	1.070,-	1.290,-
	12/3		9/2,2	11.000,-	11.550,-	4.250,-							
	19/4,5		12/2,5	12.125,-	12.695,-	4.960,-							
4000	6/1,5	13	5,5/1,4	10.025,-	10.585,-	3.310,-	2.130,-	940,-	70,-	115,-	3.490,-	1.160,-	1.380,-
	11/2,5		9/2,2	11.415,-	11.960,-	4.250,-							
	14/3,5		12/2,5	12.365,-	12.925,-	4.960,-							
5000	5/1,2	14	5,5/1,4	12.500,-	13.245,-	3.310,-	2.430,-	1.100,-	81,-	135,-	3.890,-	1.360,-	1.590,-
	8/2		9/2,2	13.340,-	14.090,-	4.250,-							
	12/3		12/2,5	13.955,-	14.725,-	4.960,-							
6300	4/1	16	5,5/1,4	17.575,-	18.280,-	3.310,-	2.890,-	1.510,-	88,-	155,-	5.230,-	1.400,-	1.630,-
	7/1,7		9/2,2	18.435,-	19.165,-	4.250,-							
	10/2,5		12/2,5	19.685,-	20.400,-	4.960,-							
8000	3,5/0,9	18	5,5/1,4	20.255,-	21.100,-	3.310,-	3.190,-	1.830,-	105,-	175,-	5.880,-	1.440,-	1.670,-
	5,5/1,3		9/2,2	21.130,-	21.975,-	4.250,-							
	7,5/1,9		12/2,5	22.400,-	23.250,-	4.960,-							
10000	2,5/0,7	20	5,5/1,4	21.930,-	22.825,-	3.310,-	3.640,-	2.180,-	115,-	180,-	7.630,-	1.590,-	1.810,-
	4/1		9/2,2	23.045,-	23.940,-	4.250,-							
	6/1,5		12/2,5	23.210,-	25.135,-	4.960,-							

* Bei Hubanwendungen ist ein Hub- und Senkbegrenzer erforderlich: 780,- €/ If used for lifting, limit switch required 780,- €. / Pour une utilisation en levage, fins de course obligatoires: 780,- €. Weitere Optionen siehe Seite 62. / For further options see page 62. / Autres options, voir page 62.

(1) >150 m

45/10 E

OPTIONEN/ OPTIONS/ OPTIONS

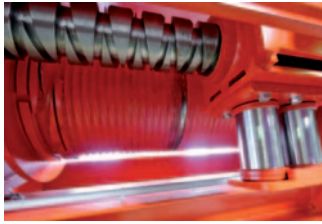

Seilverlegeeinrichtung mit Kreuzwelle
Spooling system with cross shaft
Guide câble avec arbre croix

Seilandruckrolle
Pressure roller
Rouleau presse câble

Hub- und Senkbegrenzer
Wirerope limit switch
Fin de course

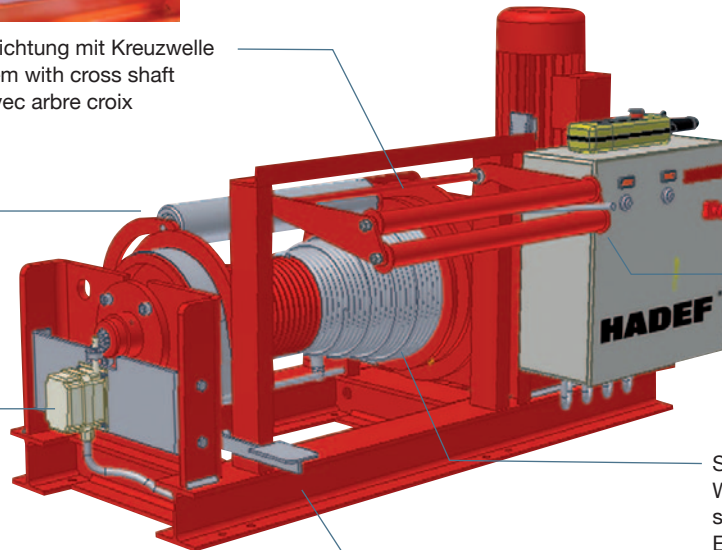

Motor mit Winkelgetriebe,
platzsparend
Motor with bevel gear
Moteur avec renvois d'angles

Schlaffseilschaltung
Slack-rope monitoring
Détection brin mou

Seilaufnahme in mehreren Lagen
Wirerope wound onto the drum in
several layers
Enroulement du câble sur plusieurs
couches

Ablaufbremse mit Fußpedal
Brake with pedal
Frein avec pédale

- 107/22** - Seilrolle mit Wälzlagerung/ Wirerope Pulley/
Poulie avec roulement
- 108/22** - Seilrollenbock/ Rope Sheave Block/ Poulie avec support
- 105/03** - Seilrolle aus Sphäroguss mit Rotgussbuchse/
Wirerope Pulley, spheroidal graphite iron with red bronze
bushing/ Poulie
- 115/03** - Drahtseilkloben/ Wirerope Pulley Block/ Moufle



107/22

108/22

105/03

115/03

107/22 + 108/22

Tragfähigkeit Capacity Capacité	Außen Ø Outer Ø Ø Extérieur	Rollen Ø Sheave Ø Ø De roulement	Max. Seil Ø Max. wireope Ø Ø de câble maxi. (1 Em)	Stückpreis Unit price Prix	Stückpreis Unit price Prix
kg	mm	mm	mm	107/22 €	108/22 €
250	85	65	4	87,-	250,-
500	118	100	6	99,-	265,-
1000	178	145	9	160,-	335,-
2000	238	200	12	280,-	495,-
3200	305	255	16	475,-	820,-
5000	348	290	18	765,-	1.330,-
12500	465	390	24	2.580,-	3.890,-
20000	530	450	28	3.260,-	5.140,-

105/03 + 115/03

kg	mm	mm	mm	105/03	115/03
500	75	62	8	81,-	220,-
1000	100	86	10	105,-	270,-
1500	125	105	13	155,-	360,-
2000	150	126	16	220,-	455,-
3000	178	150	19	280,-	590,-

**Optionen/ Options/ Options****45/10 E**
€

Steuerschalter als Hängetaster , 1 x Heben Pendant control switch, 1x lifting Commande à distance, 1 vitesse	155,-
Steuerschalter als Hängetaster , 2 x Heben Pendant control switch, 2 x lifting Commande à distance, 2 vitesses	180,-
Steuerschalter zur Wandmontage , 1 x Heben Wall-mounted control switch, 1x lifting Commande murale, 1 vitesse	305,-
Steuerschalter zur Wandmontage , 2 x Heben Wall-mounted control switch, 2x lifting Commande murale, 2 vitesses	330,-
Aufpreis abschließbarer Schalter Add. price for lockable switch Supplément pour commande à clef	125,-
Notenschalter zur externen Montage Emergency limit switch for external installation Fin de course pour montage externe	(1) 155,-
Steuerschalter für stufenlose Seilgeschwindigkeit Control switch for continuous wirerope speed Commande pour régulateur de vitesse	795,-
Steuerkabel je Meter Control cable per m Câble de commande, le mètre	26,-
Schutzsteuerung (48 V) + Überlastsicherung Low voltage control (48 V) + overload protection Commande basse tension (48 V) + limiteur de charge	1.370,-
Andere Spannungen und Frequenzen Other voltages and frequencies Autres tensions et fréquences	455,-
Funksteuerung/ Radio control/ Radio commande	(2)
Frequenzsteuerung/ Frequency control/ Variateur de fréquence	(2)

(1) Schutzsteuerung u. Hub- u. Senkbegrenzer erforderlich./ Low voltage control and limit switch required. /Commande bas tension et fins de course nécessaires.

(2) Auf Anfrage./ On request./ Sur demande.

45/10 E

ELEKTRO-SEILWINDE/ ELECTRIC WIREROPE WINCH/ TREUIL ÉLECTRIQUE

Zum Heben* und Ziehen
for lifting* and pulling
treuil de levage* et de halage

1Bm/M3



- Planetengetriebe
Planetary gear
Réducteur planétaire
- Ungerillte Seiltrommel
Ungrooved drum
Tambour lisse
- Schutzart IP 55
Enclosure IP 55
Indice de protection IP 55
- Triebwerkgruppeneinstufung FEM wählbar bis 4 m
FEM classification available up to 4 m
Choix possible pour groupe FEM jusqu'à 4 m

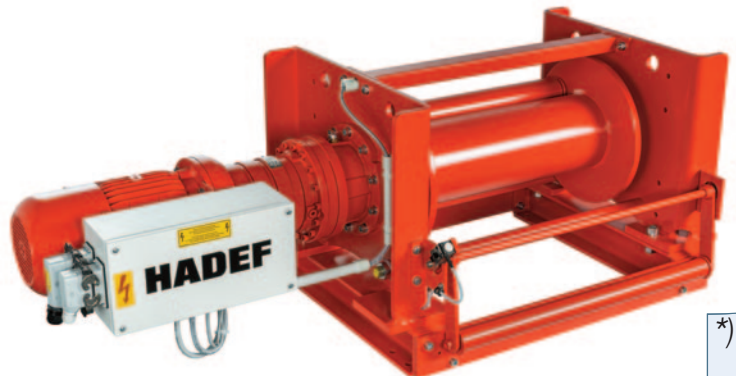

*)
64

Optionen/ Options / Options*

Tragfähigkeit Capacity Capacité	Seilgeschwindigkeit Wirerope speed Vitesse	Seil Ø Wire- rope Ø Ø Câble	Motorleistung Motor output Puissance moteur	Seilaufnahme Wirerope storage Capacité d'enroulement		Preis ohne Steuerung Price without control Prix sans commande	Stufenlose Seilgeschwindig- keitsregelung (ohne Steuerschalter) Steuerspannung 24 V DC Gleich- spannung Continuous wirerope speed adjustment with frequency control (without control switch) control voltage 24 V DC Sup. régulateur de vitesse (sans boîtier de commande) Tension de commande 24 V DC	Gerillte Seil- trommel Grooved rope drum Tambour rainuré	Trennsteg mit Seilbe- festigung Separating partition with wirerope fastening Séparation de tambour	Erhöhung der Gesamtseil- aufnahme um 10 m Increase of wirerope storage by 10 m Augmentation de la capacité d'enroulement de 10 m		Ausrück- kupplung Disengaging clutch Déblocage du tambour à vide	Seil- andrück- rolle Pressure roller Rouleau presse câble
				1. Lage 1st rope layer 1ère couche	Insgesamt Total Total					ungerillt ungrooved lisse	gerillt grooved rainuré		
kg	m/min	mm	kW	m	m	€	€	€	€	€	€	€	
2000	14/3,5	10	5,5/1,4	20	135	9.890,-	3.310,-	995,-	630,-	57,-	87,-	3.010,-	1.010,-
	23/5,5		9/2,2			11.125,-	4.250,-						
	35/8,5		12/2,5			12.050,-	4.960,-						
3200	9/2,2	12	5,5/1,4	23	160	11.615,-	3.310,-	1.700,-	765,-	62,-	105,-	3.090,-	1.070,-
	12/3		9/2,2			12.830,-	4.250,-						
	19/4,5		12/2,5			14.090,-	4.960,-						
4000	6/1,5	13	5,5/1,4	22	150	11.750,-	3.310,-	2.130,-	940,-	70,-	115,-	3.490,-	1.160,-
	11/2,5		9/2,2			13.280,-	4.250,-						
	14/3,5		12/2,5			14.350,-	4.960,-						
5000	5/1,2	14	5,5/1,4	25	165	14.725,-	3.310,-	2.430,-	1.090,-	81,-	135,-	3.890,-	1.360,-
	8/2		9/2,2			15.650,-	4.250,-						
	12/3		12/2,5			16.355,-	4.960,-						
6300	4/1	16	5,5/1,4	20	155	20.330,-	3.310,-	2.890,-	1.510,-	88,-	155,-	5.230,-	1.400,-
	7/1,7		9/2,2			21.295,-	4.250,-						
	10/2,5		12/2,5			22.670,-	4.960,-						
8000	3,5/0,9	18	5,5/1,4	22	155	23.450,-	3.310,-	3.190,	1.830,-	105,-	175,-	5.880,-	1.440,-
	5,5/1,3		9/2,2			24.415,-	4.250,-						
	7,5/1,9		12/2,5			25.830,-	4.960,-						
10000	2,5/0,7	20	5,5/1,4	22	155	25.365,-	3.310,-	3.640,-	2.180,-	115,-	180,-	7.630,-	1.590,-
	4/1		9/2,2			26.590,-	4.250,-						
	6/1,5		12/2,5			27.910,-	4.960,-						
12500	2,5/0,6	22	5,5/1,4	22	160	31.260,-	3.310,-	3.940,-	2.490,-	130,-	225,-	10.480,-	1.630,-
	3,5/0,9		9/2,2			33.155,-	4.250,-						
	5/1,2		12/2,5			35.970,-	4.960,-						
16000	2/0,5	25	5,5/1,4	22	160	36.905,-	3.310,-	4.520,-	2.810,-	150,-	255,-	11.780,-	1.800,-
	2,5/0,6		9/2,2			37.520,-	4.250,-						
	3,5/0,9		12/2,5			39.090,-	4.960,-						
20000	2/0,5	28	9/2,2	22	160	43.780,-	4.250,-	4.820,-	3.090,-	160,-	275,-	12.430,-	2.030,-
	3/0,8		12/2,5			46.900,-	4.960,-						

* Bei Hubanwendungen ist ein Hub- und Senkbegrenzer erforderlich: 780,- €/ / If used for lifting, limit switch required 780,- €. / Pour une utilisation en levage, fins de course obligatoires: 780,- €. Weitere Optionen siehe Seite 64. / For further options see page 64. / Autres options, voir page 64.

42/87 E

OPTIONEN/ OPTIONS/ OPTIONS

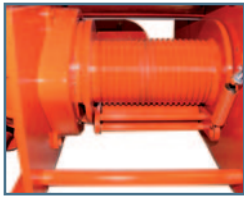

Seilandruckrolle
Pressure roller
Rouleau presse cable

bis/ up to/ jusqu'à
1000 kg 885,- €
10000 kg 995,- €

Drückt das Seil in die Rillung und verhindert das Überspringen des Seiles, zum sicheren Handling der Last. Dies erhöht die Lebensdauer des gesamten Seiltriebs, verringert die Wartungskosten und Stillstandzeiten.

Makes sure the wire rope is wound correctly onto the drum for safe handling of the load. Therefore, the system has a longer lifetime, maintenance costs and downtime periods are reduced.

Permet un meilleur enroulement du câble sur le tambour. Permet de maintenir le câble enroulé correctement sur le tambour quand la charge n'est plus appliquée. Cela permet également de bloquer le câble pour manipuler la charge en toute sécurité. La durée de vie est augmentée; les coûts d'entretien ainsi que les temps d'arrêts sont réduits.



Schlaffseilschalter ⁽³⁾
Slack-rope switch ⁽³⁾
Détection de brin mou ⁽³⁾

bis/ up to/ jusqu'à
500 kg 885,- €
3200 kg 940,- €

Rolle mit Arm zur Überwachung des Seilzustands. Schaltet die Winde bei schlaffem Seil automatisch ab.

Wheel with arm to control if the wire rope is tensioned. The winch is stopped automatically when the rope is slack.

Un rouleau mécanique contrôle qu'il y a bien une tension dans le câble. Le treuil s'arrête quand il n'y a plus de tension dans le câble.



Hub- und Senkbegrenzer ⁽³⁾
Limit switch ⁽³⁾
Fins de course à cames ⁽³⁾

bis/ up to/ jusqu'à
990 kg 1.390,- €
10000 kg 780,- €

Für 4 Positionen.

Counts drum revolutions, 4 contacts

Boîtier à cames de 4 contacts

(3) inkl. Schutzsteuerung/ Low voltage control incl./ Commande basse tension incluse

107/22 - Seilrolle mit Wälzlagerung/ Wire rope Pulley/ Poulie avec roulement

108/22 - Seilrollenbock/ Rope Sheave Block/ Poulie avec support

105/03 - Seilrolle aus Sphäroguss mit Rotgussbuchse/ Wire rope Pulley, spheroidal graphite iron with red bronze bushing/ Poulie

115/03 - Drahtseilkloben/ Wire rope Pulley Block/ Moufle



107/22



108/22



Option



105/03



115/03

107/22 + 108/22

Tragfähigkeit Capacity Capacité	Außen Ø Outer Ø Ø Extérieur	Rollen Ø Sheave Ø Ø De roulement	Max. Seil Ø Max. wire rope Ø Ø de câble maxi. (1 Em)	Stückpreis Unit price Prix	Stückpreis Unit price Prix
kg	mm	mm	mm	107/22 €	108/22 €
250	85	65	4	87,-	250,-
500	118	100	6	99,-	265,-
1000	178	145	9	160,-	335,-
2000	238	200	12	280,-	495,-
3200	305	255	16	475,-	820,-
5000	348	290	18	765,-	1.330,-
12500	465	390	24	2.580,-	3.890,-
20000	530	450	28	3.260,-	5.140,-

105/03 + 115/03

kg	mm	mm	mm	105/03	115/03
500	75	62	8	81,-	220,-
1000	100	86	10	105,-	270,-
1500	125	105	13	155,-	360,-
2000	150	126	16	220,-	455,-
3000	178	150	19	280,-	590,-

**Optionen/ Options/ Options**

42/87 E
€

Steuerschalter als **Hängetaster**, 1 x Heben
Pendant control switch, 1x lifting
Commande à distance, 1 vitesse

155,-

Steuerschalter als **Hängetaster**, 2 x Heben
Pendant control switch, 2 x lifting
Commande à distance, 2 vitesses

180,-

Steuerschalter zur **Wandmontage**, 1 x Heben
Wall-mounted control switch, 1x lifting
Commande murale, 1 vitesse

305,-

Steuerschalter zur **Wandmontage**, 2 x Heben
Wall-mounted control switch, 2x lifting
Commande murale, 2 vitesses

330,-

Aufpreis abschließbarer Schalter
Add. price for lockable switch
Supplément pour commande à clef

125,-

Notenschalter zur externen Montage
Emergency limit switch for external installation
Fin de course pour montage externe

155,-

Steuerschalter für stufenlose Seilgeschwindigkeit
Control switch for continuous wire rope speed
Commande pour régulateur de vitesse

795,-

Steuerkabel je Meter
Control cable per m
Câble de commande, le mètre

26,-

Schutzsteuerung (48 V) + Überlastsicherung
Low voltage control (48 V) + overload protection
Commande basse tension (48 V) + limiteur de charge

incl.

Andere Spannungen und Frequenzen
Other voltages and frequencies
Autres tensions et fréquences

455,-

Funksteuerung/ Radio control/ Radio commande

⁽¹⁾ 1.430,-

Frequenzsteuerung/ Frequency control/ Variateur de fréquence

⁽²⁾

(1) Hub- u. Senkbegrenzer erforderlich./ Limit switch required. /Fins de course nécessaires.
(2) Auf Anfrage./ On request./ Sur demande.

42/87 E

ELEKTRO-SEILWINDE/ ELECTRIC WIREROPE WINCH/ TREUIL ÉLECTRIQUE

Zum Heben⁽¹⁾ und Ziehen
for lifting⁽¹⁾ and pulling
treuil de levage⁽¹⁾ et de halage

Drehstrom
3-phase current
Courant triphasé

(1) Bei Hubanwendungen ist ein Hub- u. Senkbegrenzer und eine Schützsteuerung erforderlich
If used for lifting, limit switch and low voltage control required
Pour une utilisation en levage, fins de course et commande basse tension obligatoires.

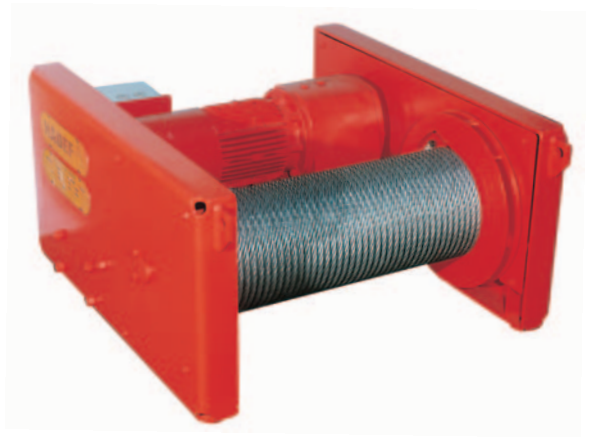

*)
66

Tragfähigkeit Capacity Capacité 1. Lage 1st rope layer 1ère couche kg	Seil- geschwindig- keit Wire rope speed Vitesse 1. Lage 1st layer 1ère couche m/min	Seil Ø Wire rope Ø Ø Câble mm	Seilaufnahme Wire rope storage Capacité d'enroulement 1. Lage 1st layer 1ère couche Insgesamt Total Total m m		Stückpreis Unit price Prix €	Optionen/ Options / Options*						
			Stufenlose Seil- geschwindigkeitsregelung (ohne Steuerschalter) Steuerspannung 24 V DC Gleichspannung Continuous wire rope speed adjustment with frequency control (without control switch) control voltage 24 V DC Sup. régulateur de vitesse (sans boîtier de commande) Tension de commande 24 V DC	Gerillte Seiltrommel Grooved rope drum Tambour rainuré		Trennsteg mit Seilbefes- tigung Separating partition with wire rope fastening Séparation de tambour	Erhöhung der Gesamtseilauf- nahme um 10 m Increase of wire rope storage by 10 m Augmentation de la capacité d'enroulement de 10 m		Ausrück- kupplung Disengaging clutch Déblocage du tambour à vide			
							ungerillt ungrooved lisse	gerillt grooved rainuré		€	€	€
500	8	6	26	172	5.645,-	2.080,-	515,-	290,-	48,-	71,-	-	
500	16/4	6	26	172	6.735,-	2.210,-	515,-	290,-	48,-	71,-	-	
990	8	9	28	141	8.430,-	2.970,-	685,-	445,-	57,-	93,-	2.500,-	
990	16/4	9	28	141	9.980,-	3.830,-	685,-	445,-	57,-	93,-	2.500,-	
1000	8	9	28	141	10.095,-	2.970,-	685,-	445,-	57,-	93,-	2.500,-	
1000	16/4	9	28	141	11.645,-	3.830,-	685,-	445,-	57,-	93,-	2.500,-	
2000	8	12	33	213	16.355,-	3.420,-	1.030,-	650,-	74,-	130,-	3.090,-	
2000	16/4	12	33	213	18.460,-	4.370,-	1.030,-	650,-	74,-	130,-	3.090,-	
3200	8/2	16	32	217	22.335,-	4.370,-	1.740,-	790,-	105,-	240,-	3.180,-	
5000	6/1,5	20	36	243	23.990,-	5.080,-	2.500,-	1.130,-	175,-	415,-	3.990,-	
7500	6/1,5	24	50	332	33.935,-	5.080,-	3.200,-	1.680,-	270,-	620,-	-	
10000	4/1	28	52	267	40.185,-	5.940,-	3.720,-	2.240,-	345,-	900,-	-	

Preise für Drahtseile S. 76./ For wire rope prices see page 76./ Prix du câble, voir page 76.

47/21 E

OPTIONEN/ OPTIONS/ OPTIONS

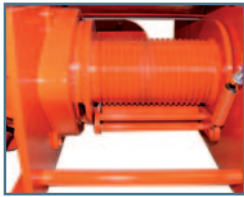

Seilandruckrolle
Pressure roller
Rouleau presse cable

bis/ up to/ jusqu'à
1000 kg 885,- €
5000 kg 995,- €

Drückt das Seil in die Rillung und verhindert das Überspringen des Seiles, zum sicheren Handling der Last. Dies erhöht die Lebensdauer des gesamten Seiltriebs, verringert die Wartungskosten und Stillstandzeiten.

Makes sure the wire rope is wound correctly onto the drum for safe handling of the load. Therefore, the system has a longer lifetime, maintenance costs and downtime periods are reduced.

Permet un meilleur enroulement du câble sur le tambour. Permet de maintenir le câble enroulé correctement sur le tambour quand la charge n'est plus appliquée. Cela permet également de bloquer le câble pour manipuler la charge en toute sécurité. La durée de vie est augmentée; les coûts d'entretien ainsi que les temps d'arrêts sont réduits.



Schlaffseilswitch ⁽³⁾
Slack-rope switch ⁽³⁾
Détection de brin mou ⁽³⁾

bis/ up to/ jusqu'à
500 kg 885,- €
3200 kg 940,- €

Rolle mit Arm zur Überwachung des Seilzustands. Schaltet die Winde bei schlaffem Seil automatisch ab.

Wheel with arm to control if the wire rope is tensioned. The winch is stopped automatically when the rope is slack.

Un rouleau mécanique contrôle qu'il y a bien une tension dans le câble. Le treuil s'arrête quand il n'y a plus de tension dans le câble.



Hub- und Senkbegrenzer ⁽³⁾
Limit switch ⁽³⁾
Fins de course à cames ⁽³⁾

bis/ up to/ jusqu'à
5000 kg 780,- €

Für 4 Positionen.

Counts drum revolutions, 4 contacts

Boîtier à cames de 4 contacts

107/22 - Seilrolle mit Wälzlagerung/ Wire rope Pulley/
Poulie avec roulement

108/22 - Seilrollenbock/ Rope Sheave Block/ Poulie avec support

105/03 - Seilrolle aus Sphäroguss mit Rotgussbuchse/ Wire rope Pulley,
spheroidal graphite iron with red bronze bushing/ Poulie

115/03 - Drahtseilkloben/ Wire rope Pulley Block/ Moufle



107/22



108/22



Option



105/03



115/03

107/22 + 108/22

Tragfähigkeit Capacity Capacité	Außen Ø Outer Ø Ø Extérieur	Rollen Ø Sheave Ø Ø De roulement	Max. Seil Ø Max. wire rope Ø Ø de câble maxi. (1 Em)	Stückpreis Unit Price Prix	Stückpreis Unit price Prix
kg	mm	mm	mm	107/22 €	108/22 €
250	85	65	4	87,-	250,-
500	118	100	6	99,-	265,-
1000	178	145	9	160,-	335,-
2000	238	200	12	280,-	495,-
3200	305	255	16	475,-	820,-
5000	348	290	18	765,-	1.330,-
12500	465	390	24	2.580,-	3.890,-
20000	530	450	28	3.260,-	5.140,-

105/03 + 115/03

kg	mm	mm	mm	105/03	115/03
500	75	62	8	81,-	220,-
1000	100	86	10	105,-	270,-
1500	125	105	13	155,-	360,-
2000	150	126	16	220,-	455,-
3000	178	150	19	280,-	590,-

**Optionen/ Options/ Options**

47/21 E
€

Steuerschalter als **Hängetaster**, 1 x Heben
Pendant control switch, 1x lifting
Commande à distance, 1 vitesse

155,-

Steuerschalter als **Hängetaster**, 2 x Heben
Pendant control switch, 2 x lifting
Commande à distance, 2 vitesses

180,-

Steuerschalter zur **Wandmontage**, 1 x Heben
Wall-mounted control switch, 1x lifting
Commande murale, 1 vitesse

305,-

Steuerschalter zur **Wandmontage**, 2 x Heben
Wall-mounted control switch, 2x lifting
Commande murale, 2 vitesses

330,-

Aufpreis abschließbarer Schalter
Add. price for lockable switch
Supplément pour commande à clef

125,-

Notenschalter zur externen Montage
Emergency limit switch for external installation
Fin de course pour montage externe

155,-

Steuerschalter für stufenlose Seilgeschwindigkeit
Control switch for continuous wire rope speed
Commande pour régulateur de vitesse

795,-

Steuerkabel je Meter
Control cable per m
Câble de commande, le mètre

26,-

Schutzsteuerung (48 V) + Überlastsicherung
Low voltage control (48 V) + overload protection
Commande basse tension (48 V) + limiteur de charge

610,-

Andere Spannungen und Frequenzen
Other voltages and frequencies
Autres tensions et fréquences

290,-

Funksteuerung/ Radio control/ Radio commande

(1) 1.430,-

Frequenzsteuerung/ Frequency control/ Variateur de fréquence

(2)

(1) Hub- u. Senkbegrenzer erforderlich./ Limit switch required. /Fins de course nécessaires.

(2) Auf Anfrage./ On request./ Sur demande.

(3) Schutzsteuerung erforderlich/ low voltage control required/ commande basse tension nécessaire

47/21 E

ELEKTRO-SEILWINDE/ ELECTRIC WIREROPE WINCH/ TREUIL ÉLECTRIQUE

Zum Heben⁽¹⁾ und Ziehen
for lifting⁽¹⁾ and pulling
treuil de levage⁽¹⁾ et de halage

Drehstrom
3-phase current
Courant triphasé

**2m/M5****NEU · NEW
NOUVEAU**

(1) Bei Hubanwendungen ist ein Hub- und Senkbegrenzer erforderlich
If used for lifting, limit switch required.
Pour une utilisation en levage, fins de course obligatoires.

- Planetengetriebe
Planetary gear
Réducteur planétaire
- Klein und kompakt
Small, compact design
Construction compacte
- Elektronische Überlastsicherung
Electronic overload protection
Limiteur de charge électronique

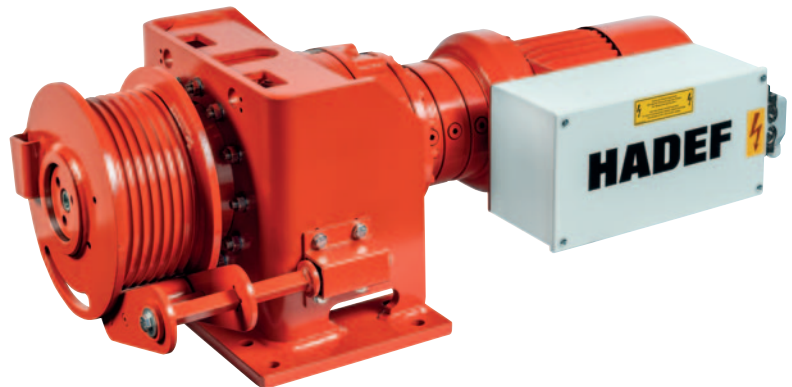
*)
68

Tragfähigkeit	Seil- geschwindig- keit	Seil Ø	Seilaufnahme		Stückpreis ohne Steuerung	Optionen/ Options / Options *			
			Wirerope storage			Stufenlose Seil- geschwindigkeitsregelung (ohne Steuerschalter) Steuerspannung 24 V DC Gleichspannung	Gerillte Seiltrommel	Seilandruck -rolle	Schützsteuerung ohne Steuerschalter und Kabel
Capacity	Wirerope speed	Wirerope Ø	Capacité d'enroulement		Unit price	Continuous wirerope speed adjustment with frequency control (without control switch) control voltage 24 V DC	Grooved rope drum	Pressure roller	Low voltage control
Capacité	Vitesse	Ø Câble			Prix	Sup. régulateur de vitesse (sans boîtier de commande) Tension de commande 24 V DC	Tambour rainuré	Rouleau presse cable	Commande basse tension
1. Lage 1st rope layer 1ère couche	1. Lage 1st layer 1ère couche		1. Lage 1st layer 1ère couche	Insgesamt Total Total	€	€	€	€	€
kg	m/min	mm	m	m	€	€	€	€	€
1000	8,5 / 2,1	8	14	69	6.880,-	3.310,-	460,-	890,-	610,-
	27 / 6,8	8	14	69	7.155,-	4.250,-			
2000	10 / 2,6	10	12	65	8.440,-	3.310,-	460,-	1.000,-	610,-
	21 / 5,2	10	12	65	9.765,-	4.250,-			
3200	8,7 / 2,2	14	8	46	9.960,-	4.250,-	460,-	1.000,-	610,-
	15 / 3,7	14	8	46	11.220,-	4.960,-			
5000	5,4 / 1,4	16	14	75	12.820,-	4.250,-	460,-	1.000,-	610,-
	12,8 / 3,1	16	14	75	13.215,-	4.960,-			

Preise für Drahtseile S. 76./ For wirerope prices see page 76./ Prix du câble, voir page 76.

42/87 P

DRUCKLUFT-SEILWINDE/ PNEUMATIC WIREROPE WINCH/ TREUIL PNEUMATIQUE

Zum Heben* und Ziehen
for lifting* and pulling
treuil de levage* et de halage



* Bei Hubanwendungen ist ein Hub- und Senkbegrenzer erforderlich: 1.440,- €
If used for lifting, limit switch required: 1.440,- €
Pour une utilisation en levage, fins de course obligatoires: 1.440,- €

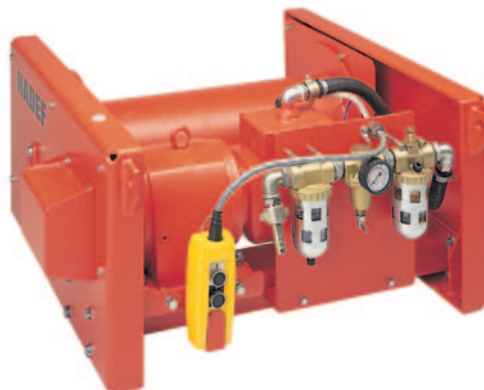

Tragfähigkeit		Seilgeschwindigkeit oberste Lage		Seil Ø	Seilaufnahme ⁽¹⁾		Stückpreis	Optionen/ Options / Options					
Capacity	Capacité	Wirerope speed in top rope layer			Wirerope storage ⁽¹⁾			Unit price	Gerillte Seiltrommel	Trennsteg mit Seilbefestigung	Erhöhung der Gesamtseilaufnahme um 10 m		Ausrückkupplung
		Vitesse dernière couche		Ø Câble	Capacité d'enroulement ⁽¹⁾		Prix	Grooved rope drum	Separating partition with wirerope fastening	Increase of wirerope storage by 10 m		Disengaging clutch	Maintenance unit ⁽²⁾
1. Lage 1st layer 1ère couche	In oberster Seillage In top rope layer Dernière couche	Heben Lifting Levée	Senken Lowering Descente	mm	1. Lage 1st layer 1ère couche	Insgesamt Total Total	€	€	€	€	€	€	€
	kg	kg	m/min		m/min	m							
500	320	15	28	6	26	172	9.525,-	510,-	290,-	48,-	71,-	-	585,-
990	650	10	17	9	28	141	12.175,-	685,-	445,-	57,-	93,-	2.500,-	incl.
1000	650	10	17	9	28	141	13.435,-	685,-	445,-	57,-	93,-	2.500,-	
2000	1400	5	9	12	33	213	20.225,-	1.030,-	650,-	74,-	130,-	3.090,-	
3200	2000	7	12	16	32	217	31.830,-	1.730,-	790,-	105,-	240,-	3.180,-	
5000	3200	5	9	20	36	243	37.990,-	2.500,-	1.130,-	175,-	415,-	3.990,-	
7500	5000	3	5	24	50	332	52.590,-	3.200,-	1.680,-	270,-	620,-	5.380,-	
10000	6300	2,5	4	28	52	267	58.840,-	3.720,-	2.240,-	345,-	900,-	7.820,-	

Bei 6 bar Luftdruck./ With air pressure 6 bar./ A 6 bar de pression de marche.

Über 10 m Steuerleitung nur nach Rückfrage./ Please contact us if more than 10 m control hose is desired./ A partir d'une commande de 10 m prix sur demande

(1) Nutzbare Seillänge bei ungerillter Trommel./ For ungrooved rope drum./ Capacité d'enroulement avec tambour lisse.

(2) Die Druckluftversorgung muss mit einer Wartungseinheit (bestehend aus: Wasserabscheider, Öl- und Druckminderer) ausgestattet werden. / Air supply must be fitted with a maintenance unit (consists of: water separator, oiler and air pressure reducer) / Le treuil est à raccorder à un ensemble de traitement d'air (avec manomètre, huileur, filtre et régulateur) Ab 1000kg inkl. Wartungseinheit zur Überlastabschaltung durch Druckbegrenzung./ From 1000kg up incl. maintenance unit as overload protection./ A partir de 1000kg ensemble FRL inclus comme protection de surcharge.

Steuerschalter als Hängetaster/ Pendant control switch/ Boîtier de commande avec arrêt d'urgence 655,- €

Steuerschlauch je m/ Air supply hose per m/ Mètre de tuyau de commande 33,- €

Filterschalldämpfer/ Filter sound absorber/ Filtre moteur anti-pollution 580,- €

43/86 P

DRUCKLUFT-SEILWINDE/ PNEUMATIC WIREROPE WINCH/ TREUIL PNEUMATIQUE

Zum Heben* und Ziehen
for lifting* and pulling
treuil de levage* et de halage

Liftboy



* Bei Hubanwendungen ist ein Hub- und Senkbegrenzer erforderlich: 840,- €
If used for lifting, limit switch required: 840,- €
Pour une utilisation en levage, fins de course obligatoires: 840,- €

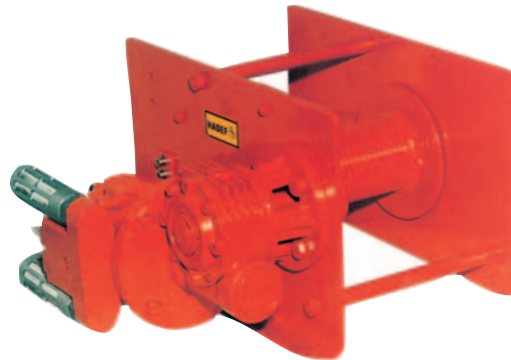

Tragfähigkeit	Seilgeschwindigkeit oberste Lage		Seil Ø	Seilaufnahme ⁽¹⁾		Stückpreis	Optionen/ Options / Options						
	Capacity	Wirerope speed in top rope layer		Wirerope Ø	Wirerope storage ⁽¹⁾		Unit price	Gerillte Seiltrommel	Trennsteg mit Seilbefestigung	Erhöhung der Gesamtseilaufnahme um 10 m		Ausrückkupplung	Wartungseinheit ⁽²⁾
Capacité	Vitesse dernière couche	Ø Câble	Capacité d'enroulement ⁽¹⁾		Prix	€	Grooved rope drum	Separating partition with wirerope fastening	Increase of wirerope storage by 10 m		Disengaging clutch	Maintenance unit ⁽²⁾	
1. Lage 1st layer 1ère couche	Heben Lifting Levée	Senken Lowering Descente	1. Lage 1st layer 1ère couche	Insgesamt Total		€	€	€	€	€	€	€	€
	m/min	m/min		mm	m								
kg	m/min	m/min	mm	m	m	€	€	€	€	€	€	€	€
250	7	12	4	6	32	5.200,-	365,-	225,-	31,-	54,-	975,-	585,-	
250	12	18	4	6	32	5.720,-	365,-	225,-	31,-	54,-	975,-		
500	4	7	6	5	27	5.480,-	420,-	275,-	35,-	63,-	1.050,-		
500	8	16	6	5	27	5.945,-	420,-	275,-	35,-	63,-	1.050,-	605,-	
500	12	16	6	5	27	7.475,-	420,-	275,-	35,-	63,-	1.050,-		
990	6	12	8	7	27	10.585,-	600,-	365,-	69,-	140,-	1.670,-	incl.	
1000	6	12	8	7	27	11.425,-	600,-	365,-	69,-	140,-	1.670,-		
2000	3	6	11	6	26	14.185,-	665,-	420,-	74,-	160,-	1.770,-		

Bei 6 bar Luftdruck./ With air pressure 6 bar./ A 6 bar de pression de marche.
Über 10 m Steuerleitung nur nach Rückfrage./ Please contact us if more than 10 m control hose is desired./ A partir d'une commande de 10 m prix sur demande

(1) Nutzbare Seillänge bei ungerillter Trommel./ For ungrooved rope drum./ Capacité d'enroulement avec tambour lisse.
(2) Die Druckluftversorgung muss mit einer Wartungseinheit (bestehend aus: Wasserabscheider, Öler und Druckminderer) ausgestattet werden. / Air supply must be fitted with a maintenance unit (consists of: water separator, oiler and air pressure reducer) / Le treuil est à raccorder à un ensemble de traitement d'air (avec manomètre, huileur, filtre et régulateur)
Ab 1000kg inkl. Wartungseinheit zur Überlastabschaltung durch Druckbegrenzung./ From 1000kg up incl. maintenance unit as overload protection./ A partir de 1000kg ensemble FRL inclus comme protection de surcharge.

Steuerschalter als Hängetaster/ Pendant control switch/ Boîtier de commande avec arrêt d'urgence 655,- €
Steuerschlauch je m/ Air supply hose per m/ Mètre de tuyau de commande 33,- €
Filterschalldämpfer/ Filter sound absorber/ Filtre moteur anti-pollution 580,- €

238/10

OPTIONEN/ OPTIONS/ OPTIONS

Modelle/ Types/ Modèles

Theater Winde
Stage Winch
Treuil Scénique

300 kg - 10 m
Seilaufnahme
Wirerope storage
Capacité d'enroulement: **2.050,- €**

300 kg - 20 m
Seilaufnahme
Wirerope storage
Capacité d'enroulement: **(1)**

(1) Preis auf Anfrage./ Price on request./ Prix sur demande.



MV
Marine Version

3000 kg: 6.800,- €
5000 kg: 8.470,- €



VA
Stainless Steel
Version Inox

500 kg: 2.780,- €
1500 kg: 3.680,- €
3000 kg: 10.150,- €

Edelstahl
Stainless
Steel
Inox



Zubehör/ Accessories/ Accessoires



Drahtseile
wireropes
câbles



87/73
Drahtseilklemme
wirerope clamp
serre-câble



107/22
Seilrolle mit Wälzlagerung
wirerope pulley
poulie avec roulement



108/22
Seilrollenbock
Rope Sheave Block
support poulie



115/03
Drahtseilkloben
pulley block
moufle

238/10

SCHNECKENRAD-HANDWINDE/ MANUAL WORM GEAR WIREROPE WINCH/ TREUIL MANUEL À VIS SANS FIN

Modelle/ Types/ Modèles



GV
galvanisch verzinkte Version
galvanized version
version galvanisée

Tragfähigkeit Capacity Capacité	Seil/ Wirerope/ Câble		Seilaufnahme		Kurbelkraft Crank effort Effort à la manivelle	Trommel Ø Drum Ø Ø Tambour	Gewicht ohne Seil Weight without wirerope Poids sans câble	Stückpreis/ Unit price/ Prix	
	Ø	Erf. Mindestbruchkraft Nec. minimum breaking load	Wirerope storage Capacité d'enroulement					Standard	galvanisch verzinkt galvanized version version galvanisée
		1. Lage 1st layer 1ère couche	1. Lage 1st layer 1ère couche	oberste Lage top layer total					
kg	mm	kN	m	m	daN (kg)	mm	kg	€	€
250	4	9	3	90	6	48	10,5	525,-	695,-
500	6	17	4	63	10	70	13,5	800,-	1.040,-
1000	8	34	5	65	13	102	22,5	970,-	1.230,-
1500	10	51	4	36	14	102	26,5	1.340,-	1.680,-
2000	11	67	5	58	11	133	58	2.370,-	3.050,-
3000	14	101	6	66	14	165	86	2.750,-	3.410,-
5000	18	168	6	38	14	219	114	4.060,-	5.240,-
7500	22	251	4	72	15	245	190	5.830,-	7.580,-

Tragfähigkeit Capacity Capacité	Stückpreis / Unit price/ Prix	
	mit Trennsteg separating partition avec séparation sur tambour	
	Standard	galvanisch verzinkt galvanized version version galvanisée
1. Lage 1st layer 1ère couche		GV
kg	€	€
2 x 125	980,-	1.730,-
2 x 250	1.260,-	2.140,-
2 x 500	1.500,-	2.400,-
2 x 750	1.870,-	2.800,-
2 x 1000	3.180,-	4.750,-
2 x 1500	3.470,-	6.320,-
2 x 2500	5.500,-	7.970,-

Winde mit Trennsteg
Separating partition
Treuil avec séparation sur tambour



GV
Galvanisch verzinkt mit Trennsteg
Galvanized winch with separation
partition
Version galvanisée avec
séparation sur tambour



Trommelfreilauf ohne Bremse (2 t - 7,5 t)
Declutchable rope drum without brake from 2000 kg up
Tambour débrayable sans frein à partir de 2000 kg

1.790,- €

Trommelfreilauf mit Bremse (2 t - 5 t)
Declutchable rope drum with brake from 2000 kg up
Tambour débrayable avec frein à partir de 2000 kg

4.150,- €



260/23

STIRNRAD-HANDWINDE/ MANUAL SPUR GEAR WIREROPE WINCH/
TREUIL MANUEL

Tragfähigkeit Capacity Capacité	Seil/ Wirerope/ Câble		Seilaufnahme Wirerope storage Capacité d'enroulement		Kurbelkraft Crank effort Effort à la manivelle	Trommel Ø Drum Ø Tambour	Gewicht ohne Seil Weight without wirerope Poids sans câble	Stückpreis Unit price Prix	
	Ø	Erf. Mindest- bruchkraft Nec. minimum breaking load Capacité minimale de rupture	1. Lage 1st layer 1ère couche	oberste Lage top layer total				1. Lage 1st layer 1ère couche	€
kg	mm	kN	m	m	daN (kg)	mm	kg	€	€
150	4	5,7	1	13	11	35	4	400,-	435,-
300	4	11	2,3	35,4	5,5	70	10	605,-	785,-
600	6	16	1	12,3	10	60	11	680,-	860,-
1000	8	32	3,5	33	11	102	27	1.310,-	1.580,-
1500	10	51	2,5	21	12	102	27,5	1.750,-	1.900,-
2000	12	63	4,1	8	32	120	23	-	1.960,-
3000	12	95	3	7	30	120	23	-	2.860,-



220/15

SEILWINDE/ WIREROPE WINCH/ TREUIL MANUEL

Tragfähigkeit Capacity Capacité	Seil/ Wirerope/ Câble		Seilaufnahme Wirerope storage Capacité d'enroulement	Kurbelkraft Crank effort Effort à la manivelle	Trommel Ø Drum Ø Tambour	Gewicht ohne Seil Weight without wirerope Poids sans câble	Stückpreis Unit price Prix
	Ø	Erf. Mindest- bruchkraft Nec. minimum breaking load Capacité minimale de rupture					
kg	mm	kN	m	daN (kg)	mm	kg	€
350	4	11	15	20	38	2	265,-
500	5	15	17	20	48	4	315,-
900	7	27	16	19	65	7	400,-



250/33

SICHERHEITS-WANDWINDE/ WALL WINCH/ TREUIL MANUEL

Tragfähigkeit Capacity Capacité	Seil/ Wirerope/ Câble		Seilaufnahme Wirerope storage Capacité d'enroulement		Kurbelkraft Crank effort Effort à la manivelle	Trommel Ø Drum Ø Tambour	Gewicht ohne Seil ⁽¹⁾ Weight without wirerope ⁽¹⁾ Poids sans câble ⁽¹⁾	Stückpreis Unit price Prix	
	Ø	Erf. Mindest- bruchkraft Nec. minimum breaking load Capacité minimale de rupture	1. Lage 1st layer 1ère couche	oberste Lage top layer total				1. Lage 1st layer 1ère couche	Mit Last- druckbremse with load pressure brake Avec frein à pression €
kg	mm	kN	m	m	daN (kg)	mm	kg	€	€
300	5	11	4,8	42,2	10,3	120	27 (34)	1.490,-	1.920,-
500	6	18	5,2	67,4	15,4	150	42 (50)	1.790,-	2.240,-
1000	9	36	6,1	15,3	16,4	200	80 (87)	3.360,-	3.830,-
1500	11	54	5,4	13,8	20,3	205	100 (110)	4.040,-	4.870,-



(1) Gewicht der Winde mit Bremsregler in Klammern/ In brackets: weight of winch with brake regulator/ Poids du treuil avec frein à pression entre parenthèses

Stahlwinde nach DIN 7355/ Steel Jack acc. to DIN 7355/ Cric à crémaillère selon DIN 7355

Tragfähigkeit Capacity Capacité	Hubhöhe Lifting height Course de levage	Kurbelkraft Crank effort Effort à la manivelle	Hub pro Kurbel- umdrehung Lift per crank turn Course par tour de manivelle	Gewicht Weight Poids	Stückpreis Unit price Prix	
					Mit Sicherheitskurbel With crank Avec manivelle de sécurité €	Mit Ratschen- sicherheitskurbel With ratchet crank Avec manivelle de sécurité à cliquets €
kg	mm	daN (kg)	mm	kg	€	€
1500	350	25	14	13	475,-	580,-
3000	350	25	8	20	540,-	665,-
5000	350	25	4	27	665,-	755,-
10000	350	50	4	42	1.000,-	1.090,-



199/75

ALUMINIUM-SEILWINDE/ ALUMINIUM WIREROPE WINCH/ TREUIL MANUEL ALUMINIUM

Tragfähigkeit Capacity Capacité	Seil/ Wirerope/ Câble		Seilaufnahme Wirerope storage Capacité d'enroulement		Kurbelkraft Crank effort Effort à la manivelle	Gewicht ohne Seil Weight without wirerope Poids sans câble	Stückpreis Unit price Prix avec
	Ø	Erf. Mindest- bruchkraft Nec. minimum breaking load Capacité minimale de rupture	1. Lage 1st layer 1ère couche	6. Lage 6. layer 6ème couche			
1. Lage 1st layer 1ère couche	mm	kN	m	m	daN (kg)	kg	€
63	3	3	2,0	18	10	3	420,-
125	3	5	2,0	18	12	3	495,-
250	4	9	1,4	14	16	5	655,-



ALU

200/77

SEILWINDE/ WIREROPE WINCH/ TREUIL MANUEL

Seilzugfähig- keit Pulling rope force Capacité	Seil/ Wirerope/ Câble		Seilaufnahme Wirerope storage Capacité d'enroulement		Kurbelkraft Crank effort Effort à la manivelle	Gewicht ohne Seil Weight without wirerope Poids sans câble	Stückpreis mit Kurbel Unit price with crank Prix avec manivelle
	Ø	Erf. Mindest- bruchkraft Nec. minimum breaking load Capacité minimale de rupture	1. Lage 1st layer 1ère couche	oberste Lage top layer total			
1. Lage 1st layer 1ère couche	mm	kN	m	m	daN (kg)	kg	€
50	3	2	0,4	5,3	8	1,0	240,-
100	3	4	0,45	7,8	6	2,1	360,-



ALU

190/94

192/98

EDELSTAHL-SEILWINDE/ STAINLESS STEEL WIREROPE WINCH/ TREUIL MANUEL INOX

Tragfähigkeit Capacity Capacité	Seil/ Wirerope/ Câble		Seilaufnahme Wirerope storage Capacité d'enroulement		Kurbelkraft Crank effort Effort à la manivelle	Gewicht ohne Seil Weight without wirerope Poids sans câble	Stückpreis Unit price Prix avec
	Ø	Erf. Mindest- bruchkraft Nec. minimum breaking load Capacité minimale de rupture	1. Lage 1st layer 1ère couche	oberste Lage top layer total			
1. Lage 1st layer 1ère couche	mm	kN	m	m	daN	kg	€
192/98	500	6	18	4,9	25	17	1.090,-
190/94	500	6	18	4,9	25	17	1.720,-

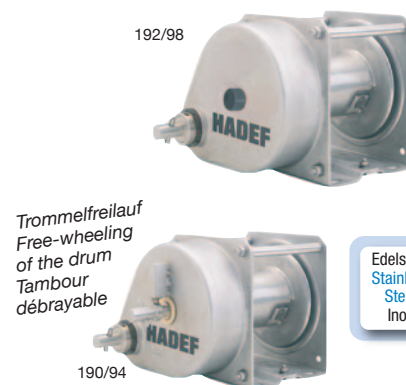

Trommelfreilauf
Free-wheeling
of the drum
Tambour
débrayable

Edelstahl
Stainless
Steel
Inox

194/17

EDELSTAHL-SEILWINDE/ STAINLESS STEEL WIREROPE WINCH/ TREUIL MANUEL INOX

Seilzugfähig- keit Pulling rope force Capacité	Seil/ Wirerope/ Câble		Seilaufnahme Wirerope storage Capacité d'enroulement		Kurbelkraft Crank effort Effort à la manivelle	Gewicht ohne Seil Weight without wirerope Poids sans câble	Stückpreis mit Kurbel Unit price with crank Prix avec manivelle
	Ø	Erf. Mindest- bruchkraft Nec. minimum breaking load Capacité minimale de rupture	1. Lage 1st layer 1ère couche	oberste Lage top layer total			
1. Lage 1st layer 1ère couche	mm	kN	m	m	daN (kg)	kg	€
1000	8	34	3	33	11	27	2.150,-
1500	10	51	3	21	12	27,5	2.500,-



Option
Ex

Edelstahl
Stainless
Steel
Inox

ZUBEHÖR/ ACCESSORIES/ ACCESSOIRES

**Drahtseile/ Wireropes / Câble/ verzinkt/ zinc plated/ zingué /
Bruchfestigkeit/ breaking load/ résistance de 1770 N/mm²**

Figur/ Type/ Série

238/10, 250/33, 260/76, 430/91, 42/87 ab/ 7500 kg,
190/94, 192/98, 220/97 bis 500 kg, 194/17

Figur/ Type/ Série

200/77, 199/75, 220/15 ab 650 kg
43/86, 42/87 bis 5000 kg

Seil Ø Wirerope Ø Câble Ø mm	Preis Price Prix m/ €
3 + 4	9,-
5	10,-
6	10,-
8	10,-
9	11,-
10	12,-
11	15,-
12	15,-
14 + 15	16,-
16	17,-
18	18,-
20	20,-
22	23,-
24	28,-
26 + 27	30,-
28	32,-

Seil Ø Wirerope Ø Câble Ø mm	Preis Price Prix m/ €
3 + 4	11,-
5	13,-
6 + 7	13,-
8	15,-
9	15,-
10	17,-
12	19,-
13	21,-
14	21,-
16	21,-
18	28,-
20	34,-

Drahtseil-Konstruktion 18 x 7 + 1 SE - DIN 3069.
Drehungsfrei bzw. drehungsarme Drahtseile über
20 mm Ø - auf Anfrage
Wireropes exceeding 20 mm Ø on request.
Câbles à partir de 20 mm Ø sur demande.

Bis/ up to/ jusqu'à 9 mm Ø - Konstr. 6 x 19 + 1 SE - DIN 3060;
Ab/ from/ à partir de 10 mm Ø - Konstr. 6 x 36 + 1 SE - DIN 3064

85/25**Schraubschäkel/
Screw Shackles/
Manille**

Tragfähigkeit Capacity Capacité kg	Nummer Number No.	Bolzenstärke Bolt Epais axe mm	Stückpreis Price Prix €
100	0,1	5	15,-
250	0,25	8	15,-
400	0,4	10	15,-
1000	1	16	25,-
1600	1,6	20	31,-
2000	2	22	46,-
3150	3	27	62,-
4000	4	30	74,-
5000	5	36	99,-
6300	6	39	130,-
8000	8	45	195,-
10000	10	48	230,-
12500	12	52	315,-
16000	16	60	435,-
20000	20	68	615,-
25000	25	72	965,-

86/25**Herzkäusche/
Heart Shaped Thimble/
Cosse**

Verpressen von Herzkäuschen
an Drahtseilen/
Swaged fitting of heart shaped
thimbles on wireropes/
Sertissage de cosse sur câble

Bis Seil Ø Up to rope Ø Jusqu'à câble Ø mm	Stückpreis Unit price Prix €
6	12,-
8	13,-
12	15,-
14	16,-
16	17,-
18	25,-
20	29,-
24	31,-
28	46,-

Bis Seil Ø Up to rope Ø Jusqu'à câble Ø mm	Preis Price Prix €
6	20,-
8	25,-
10	28,-
12	31,-
14	33,-
16	41,-
18	53,-
20	63,-

Für stärkere Seile: Preis auf Anfrage/
For larger rope Ø - prices on request/
Autres câbles, sur demande

79/25**Ösenhaken/
Eye Hook/
Crochet**

Tragfähigkeit Capacity Capacité kg	Preis Price Prix €
500	23,-
1000	30,-
1250	34,-
1600	41,-
2000	51,-
2500	58,-
3200	78,-
4000	93,-
5000	150,-
6300	200,-
8000	255,-
10000	325,-

87/73**Drahtseilklemme/
Wire Rope Clamp/
Serre-câble**

Bis Seil Ø Up to rope Ø Jusqu'à câble Ø mm	Stückpreis Unit price Prix €
5	12,-
10	16,-
16	29,-
22	33,-
30	74,-

107/22 - Seilrolle mit Wälzlagerung/ Wirerope Pulley/ Poulie avec roulement**108/22 - Seilrollenbock/ Pedestal/ Poulie avec support**

Tragfähigkeit Capacity Capacité kg	Außen Ø Outer Ø Ø Extérieur mm	Rollen Ø Sheave Ø Ø De roulement mm	Max. Seil Ø Max. wire rope Ø Ø de câble maxi. (1 Em) mm	Stückpreis Unit price Prix €	Stückpreis Unit price Prix €
250	85	65	4	87,-	250,-
500	118	100	6	99,-	265,-
1000	178	145	9	160,-	335,-
2000	238	200	12	280,-	495,-
3200	305	255	16	475,-	820,-
5000	348	290	18	765,-	1.330,-
12500	465	390	24	2.580,-	3.890,-
20000	530	450	28	3.260,-	5.040,-

deutlich reduzierter Seilverschleiß durch
qualitativ hochwertige Oberfläche
high quality surface treatment
usure du câble réduite, grâce à un traite-
ment de surface de très haute précision



107/22



108/22

**105/03 - Seilrolle aus Sphäroguss mit Rotgussbuchse/ Wirerope Pulley, spheroidal graphite iron with red bronze bushing/ Poulie****115/03 - Drahtseilkloben/ Wirerope Pulley Block/ Moufle**

Tragfähigkeit Capacity Capacité kg	Außen Ø Outer Ø Ø Extérieur mm	Max. Seil Ø Max. wire rope Ø Ø de câble maxi. (1 Em) mm	Stückpreis Unit price Prix €	Stückpreis Unit price Prix €
500	75	8	81,-	220,-
1000	100	10	105,-	270,-
1500	125	13	155,-	360,-
2000	150	16	220,-	455,-
3000	178	19	280,-	590,-



105/03



115/03

147/05

SEILZUG/ WIREROPE PULL HOIST/
TREUIL À CÂBLE PASSANT EN ALUMINIUM

Gehäuse aus Aluminium
Aluminium body
Carter en aluminium



ALU

Zug- und Tragfähigkeit Pulling rope force Capacité en levage	Hebelkraft bei Vollast Lever force at full load Effort au levier en pleine charge	Seilvorschub je Doppelhub Rope travel per double stroke of lever Course du câble par déplacement du levier	Seil ⁽¹⁾ Wirerope ⁽¹⁾ Câble ⁽¹⁾		Gerätegewicht ohne Seil Hoist weight without rope Poids sans câble	Seilgewicht je m Weight per m rope Poids par mètre de câble	Basispreise/ Basic Prices/ Prix de base				Mehrpreise/ Add. Prices/ Suppléments			
			Ø	Erf. Mindestbruchkraft Nec. minimum breaking load Capacité minimale de rupture			Mit Hebelrohr ohne Zugseil With lever, without rope Avec levier sans câble	Grundaustattung kompl. Basic hoist complete Base complet		Zugseil mit Haken u. Spitze auf Handhaspel Rope with hook and tapered end on handreel Câble avec crochet sur touret		Zugseil je Meter (ab 20 m) Rope per m (exceeding 20m) Prix câble au mètre (à partir de 20m)	Handhaspel für 30 m Seil Hand reel for 30 m rope Touret pour 30 m de câble	Seilkonfektion. mit Haken u. Spitze Rope fitted with hook + tapered end Montage du câble avec crochet
								Seil Rope Câble	€	Seil Rope Câble	€			
kg	N	mm	mm	kN	kg	kg	€	m	€	m	€	€	€	€
800	341	52	8,3	40	6,4	0,25	340,-	20	455,-	20	115,-	10,-	21,-	28,-
1600	400	55	11	80	12	0,51	495,-	20	650,-	20	155,-	11,-	24,-	42,-
3200	438	28	16	160	23	1	725,-	20	980,-	20	260,-	12,-	27,-	56,-
5400	850	25	20	270	61	1,65	1.340,-	20	1.650,-	20	310,-	16,-	37,-	83,-

(1) Spezialseil/ Special wire rope/ Câble spécial

148/19

SEILZUG/ WIREROPE PULL HOIST/
TREUIL À CÂBLE PASSANT

Gehäuse aus Stahl
Steel body
Carter en acier



Zug- und Tragfähigkeit Pulling rope force Capacité en levage	Hebelkraft bei Vollast Lever force at full load Effort au levier en pleine charge	Seilvorschub je Doppelhub Rope travel per double stroke of lever Course du câble par déplacement du levier	Seil ⁽¹⁾ Wirerope ⁽¹⁾ Câble ⁽¹⁾		Gerätegewicht ohne Seil Hoist weight without rope Poids sans câble	Seilgewicht je m Weight per m rope Poids par mètre de câble	Basispreise/ Basic Prices/ Prix de base				Mehrpreise/ Add. Prices/ Suppléments			
			Ø	Erf. Mindestbruchkraft Nec. minimum breaking load Capacité minimale de rupture			Mit Hebelrohr ohne Zugseil With lever, without rope Avec levier sans câble	Grundaustattung kompl. Basic hoist complete Base complet		Zugseil mit Haken u. Spitze auf Handhaspel Rope with hook and tapered end on handreel Câble avec crochet sur touret		Zugseil je Meter (ab 20 m) Rope per m (exceeding 20m) Prix câble au mètre (à partir de 20m)	Handhaspel für 30 m Seil Hand reel for 30 m rope Touret pour 30 m de câble	Seilkonfektion. mit Haken u. Spitze Rope fitted with hook + tapered end Montage du câble avec crochet
								Seil Rope Câble	€	Seil Rope Câble	€			
kg	N	mm	mm	kN	kg	kg	€	m	€	m	€	€	€	€
800	353	52	8,3	40	8,1	0,25	405,-	20	515,-	20	115,-	10,-	21,-	28,-
1600	412	55	11	80	15,1	0,51	600,-	20	755,-	20	155,-	11,-	24,-	42,-
3200	441	28	16	160	25,7	1	870,-	20	1.020,-	20	260,-	12,-	27,-	56,-

(1) Spezialseil/ Special wire rope/ Câble spécial



Krane Cranes Ponts

Einträger-Deckenkrane
Single Girder Underslung Cranes
Pont roulant suspendu

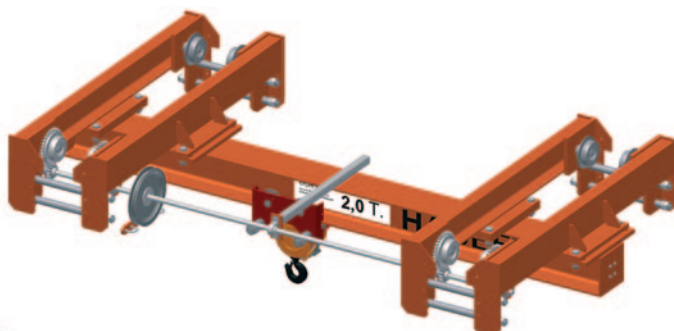

EDHH
 hand/ manual/ manuel

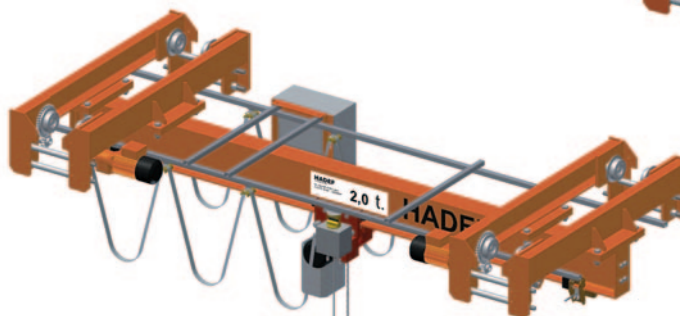

EDEE
 elektrisch/ electric/ électrique

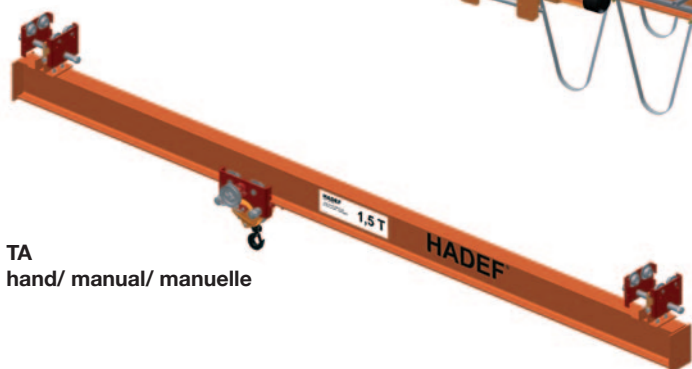

TA
 hand/ manual/ manuelle

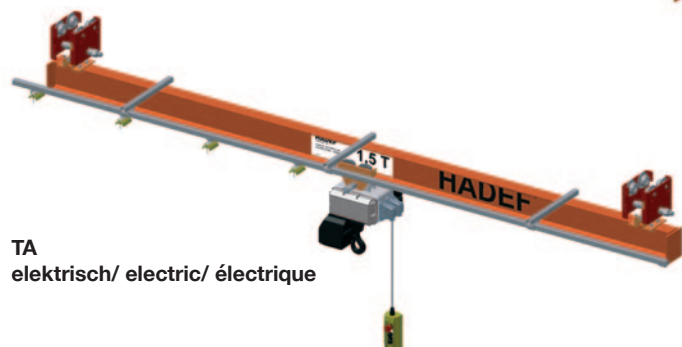

TA
 elektrisch/ electric/ électrique

Deckenkran als Gelenkkran
Articulated Underslung Crane
Poutre roulante

Einträger-Brückenkrane
Single Girder Overhead Travelling Cranes
Pont roulant posé

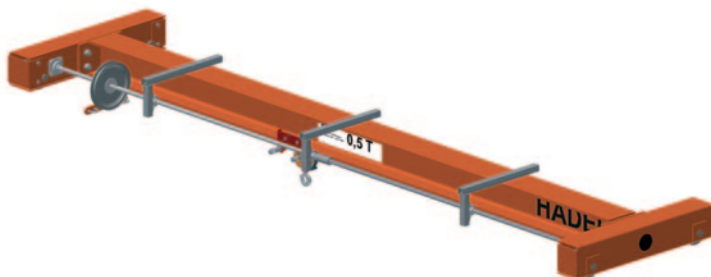

EHH
 hand/ manual/ manuel

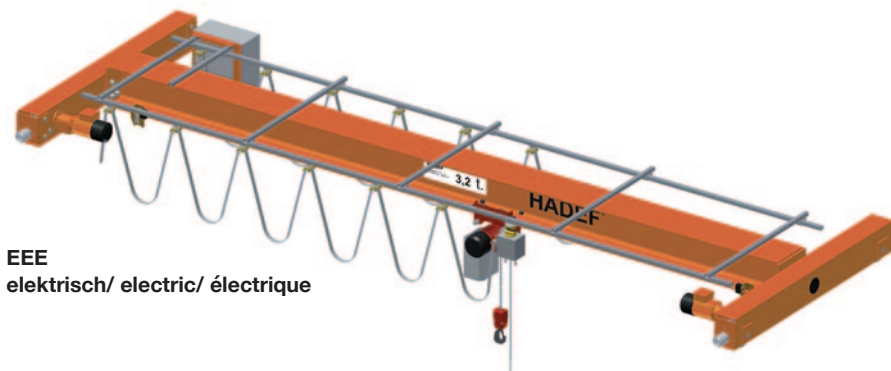

EEE
 elektrisch/ electric/ électrique

HADEF Krane sind auch als Adapterkrane (**ohne Hauptträger**) lieferbar. Diese Version bietet den Vorteil, dass der Hauptträger vor Ort bestellt und montiert werden kann. Dies spart Transportkosten.

HADEF Cranes are also available as Adapter Cranes (**without main beam**).

This helps to reduce expensive costs for transport as only components are supplied. The main beam can be bought nearby the site and installed there.

Nous proposons aussi des Kits-ponts roulants (**sans poutre**). Cela permet de réduire les coûts de transport. La poutre peut être achetée près du site d'installation et être installée sur place.

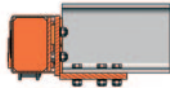
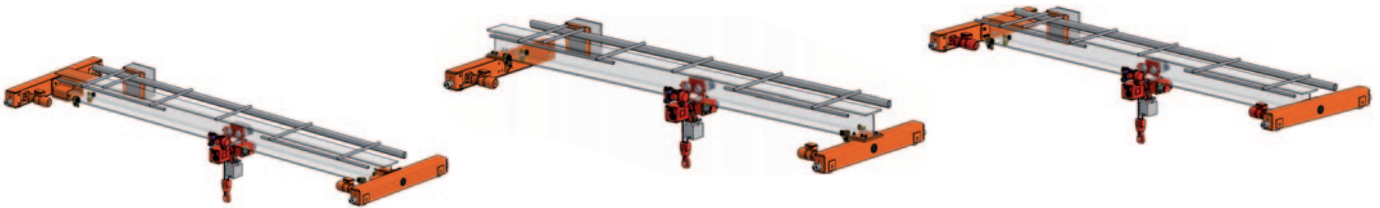

Adapter A
Adapter A
Kit pont version A

- 1 Satz anschraubbare Adapter
- 1 set adapters with screw fittings
- Visserie à boulonner sur le côté
- 1 Satz Kopfräger
- 1 set end carriages
- 1 paire de sommiers
- Ketten für 6 m Laufbahnhöhe
- Chains for 6 m track height
- Chaîne pour une hauteur de levée de 6 m

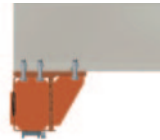

Adapter B
Adapter B
Kit pont version B

- 1 Satz anschraubbare Adapterplatten für auflegbaren Hauptträger
- 1 set adapter plates with screw fittings for main beam fastened on end carriages
- Plaques et contre-plaques à boulonner sur le dessus
- 1 Satz Kopfräger
- 1 set end carriages
- 1 paire de sommiers
- Ketten für 6 m Laufbahnhöhe
- Chains for 6 m track height
- Chaîne pour une hauteur de levée de 6 m

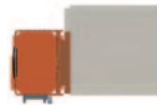

Adapter C
Adapter C
Kit pont version C

- 1 Satz anschweißbare Adapterplatten
- 1 set weldable adapter plates
- Plaques et contre-plaques à souder
- 1 Satz Kopfräger
- 1 set end carriages
- 1 paire de sommiers
- Ketten für 6 m Laufbahnhöhe
- Chains for 6 m track height
- Chaîne pour une hauteur de levée de 6 m

Im Standard-Lieferumfang enthalten:
Standard without add. price:
Standard sans prix sup.:



Sicherheits-Funksteuerung +
Schleifleitung
Safety radio control + plastic bus way
Radio commande de sécurité + gaine
d'alimentation



Optional gegen Mehrpreis:
As option against add. price:
En option - prix supplémentaire:

- Verfahrbarer Hängetaster
Movable Pendant push button control
Commande mobile avec boîte à boutons
- Schleppkabel
Trailing cable
Alimentation par câble plat
- Energiekette
Energy chain
Enrouleur

- Kranfahrwerke einstellbar
Adjustable crane trolleys
Portée ajustable et chariots réglables



- Last- und Handkette
für 6 m Laufbahnhöhe
Load and hand chain
for 6 m track height
Prévue en standard
pour 6 m de hauteur de levée



Kranfahrwerk mit Gelenken
with articulated
crane trolleys
avec chariots ponts
articulés

Tragfähigkeit Capacity Capacité	Spannweite bis Span up to Portée jusqu'à	Max. Flanschbreite des Laufbahnträgers Max. flange width of runway beam Largeur maxi du fer de roulement	Größere Flanschbreite des Laufbahnträgers bis Larger flange widths of runway beam up to Supplément pour largeur de fer jusqu'à	mit Stirnradflaschenzug with Spur Gear Hoist avec Palan Manuel		Hubgeschwindigkeit Lifting speed Vitesses de levée	mit Elektro-Kettenzug with Electric Chain Hoist avec Palan Électrique					
				Kran komplett + 8/12 + 208 Crane complete + 8/12 + 208 Poutre roulante complète + 8/12 + 208	Adapterkran + 8/12 + 208 ⁽¹⁾ Adapter crane + 8/12 + 208 ⁽¹⁾ Kit Poutre roulante + 8/12 + 208 ⁽¹⁾		Kran komplett + 62/05 R Crane complete + 62/05 R Poutre roulante Complète + 62/05 R	Adapterkran + 62/05 R ⁽¹⁾ Adapter crane + 62/05 R ⁽¹⁾ Kit Poutre roulante + 62/05 R ⁽¹⁾				
kg	m	mm	mm			m/min						
250	4	180	300			8,0/2,0						
	5											
	6											
	7											
500	4	180	300							8,0/2,0		
	5											
	6											
	7											
1000	4	180	300							4,0/1,0		
	5											
	6											
	7											
1250	4	173	300							-		
	5											
	6											
	7											
1500	4	173	300			-						
	5											
	6											
	7											

(1) Ohne Hauptträger. Erklärung siehe Seite 81./ Without main beam. Explanation see page 81./ Sans poutre. Explication voir page 81.

Bei der Bestellung bitte das Kranbahn- und Hauptträgerprofil angeben.
Please indicate craneway profile and main girder profile when placing an order.
Merci d'indiquer le profil du fer de roulement et le profil de la poutre à la commande.



- Last- und Handkette für 6 m Laufbahnhöhe
Load and hand chain for 6 m track height
Prévue en standard pour 6 m de hauteur de levée

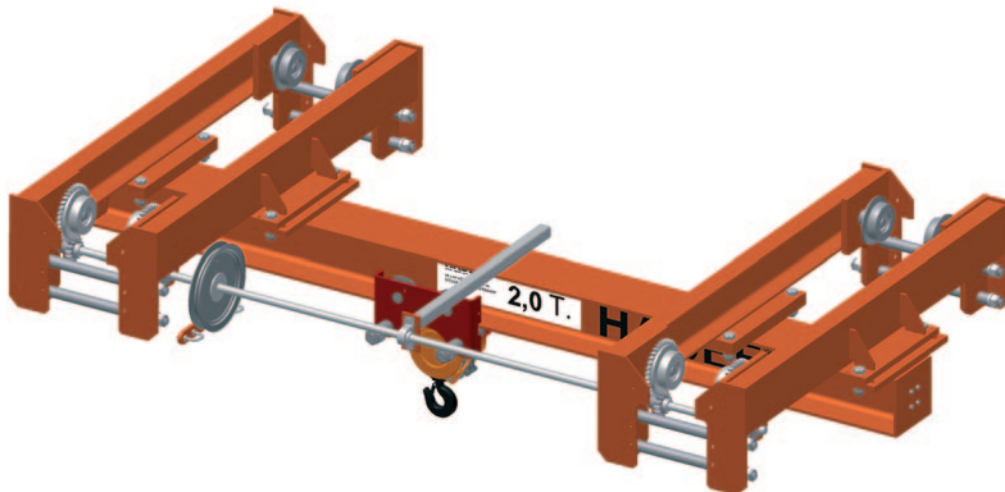

				Mit Stirnradflasenzug/ With Spur Gear Hoist Avec Palan Manuel 27/12 HH			Mit Stirnradflasenzug 29/12 HH extrem kurze Bauart With Spur Gear Hoist 29/12 HH ultralow headroom Avec Palan Manuel 29/12 HH hauteur perdue réduite		
Tragfähigkeit	Spannweite bis	Radstand	Laufrad Ø	Kettenstränge	Kran komplett	Adapter C	Kettenstränge	Kran komplett	Adapter C
Capacity	Span up to	Wheel base	Wheel Ø	Chain falls	Crane complete	Adapter C	Chainfalls	Crane complete	Adapter C
Capacité	Portée jusqu'à	Entre-axe galets	Ø Galets	Brins de chaîne	Pont roulant complet	Kit pont version C	Brins de chaîne	Pont roulant complet	Kit pont version C
kg	m	mm	mm						
1000	7	1200	120	1			2		
	10		150						
	14		1600						
2000	7	1200	120	1			2		
	10		150						
	14		1600						
3000	7	1600	150	2			2		
	10		150						
	14		2000						
5000	6	1600	150	2			4		
	10		150						
	14		2000						
10000	7	2000	200	4			2		
	10		250						
	14		250						

(1) Ohne Hauptträger. Erklärung siehe Seite 81./ Without main beam. Explanation see page 81./ Sans poutre. Explication voir page 81.

Bei der Bestellung bitte das Kranbahn- und Hauptträgerprofil angeben.
Please indicate craneway profile and main girder profile when placing an order.
Merci d'indiquer le profil du fer de roulement et le profil de la poutre à la commande.

EDHH Adapter C
Adapter C
Kit pont version C

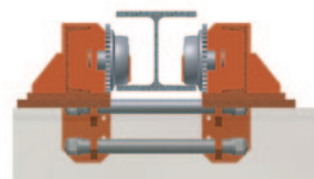

- Last- und Handkette für 6 m Laufbahnhöhe
Load and hand chain for 6 m track height
Prévue en standard pour 6 m de hauteur de levée

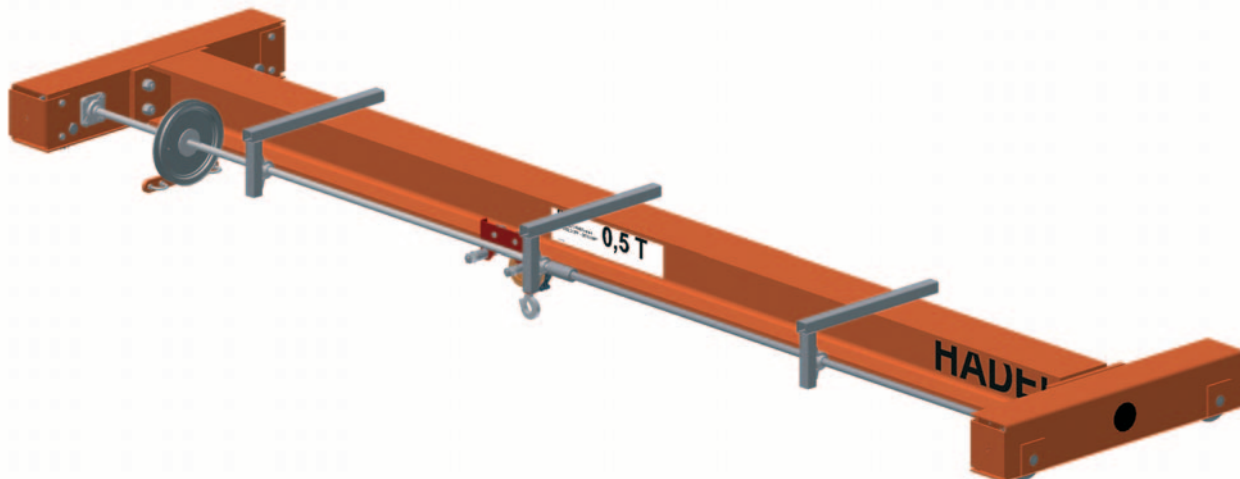

		Mit Stirnradflaschenzug 27/12 HH With Spur Gear Hoist 27/12 HH Avec Palan Manuel 27/12 HH			Mit Stirnradflaschenzug 29/12 HH extrem kurze Bauart With Spur Gear Hoist 29/12 HH ultralow headroom Avec Palan Manuel 29/12 HH hauteur perdue réduite		
Tragfähigkeit	Spannweite bis	Kettenstränge	Kran komplett	Adapter C	Kettenstränge	Kran komplett + Hebezeug	Adapter C
Capacity	Span up to	Chain falls	Crane Complete	Adapter C	Chain falls	Crane complete + hoist	Adapter C
Capacité	Portée jusqu'à	Brins de chaîne	Pont roulant complet	Kit pont version C ⁽¹⁾	Brins de chaîne	Pont roulant complet	Kit-pont version C ⁽¹⁾
kg	m						
1000	6	1			1		
	10						
	14						
2000	6	1			2		
	10						
	14						
3000	6	2			2		
	10						
	14						
5000	6	2			2		
	10						
	14						
7500	7	3			4		
	10						
	14						
10000	6	4			4		
	10						
	14						

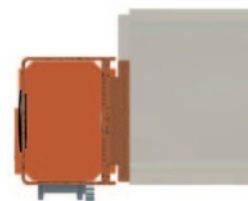

EHH Adapter C
Adapter C
Kit pont version C

(1) Ohne Hauptträger. Erklärung siehe Seite 81./ Without main beam. Explanation see page 81./ Sans poutre. Explication voir page 81.

Bei der Bestellung bitte das Hauptträgerprofil angeben./ Please indicate main girder profile when placing an order./ Merci d'indiquer le profil de la poutre à la commande.

- Lastkette für 6 m Laufbahnhöhe
Load chain for 6 m track height
Prévue en standard pour 6 m de hauteur de levée
- Funksteuerung inkl. Endschalter Kran- und Katzfahrt, Hubwerk und Hupe
Radio control incl. limit switch for crane and trolley travel and lifting, incl. horn
Radio commande inclus fins de course palan, chariot et pont et avertisseur sonore
- Für stufenlose Kranfahrgeschwindigkeit von 0,5 - 40 m/min. Steuerung durch zweistufigen Drucktaster mit eingestellten Rampenzeiten.
For continuous crane speed 0,5 - 40 m/min. Control by two-step push button with set ramps.
Pour vitesses de translation variables de 0,5 à 40 m/min. par commande par bouton-poussoir
- Mit Elektro-Kettenzug 62/05 E, siehe S. 81
With electric chain hoist 62/05 E, see page 81
Avec palan chariot électrique 62/05 E, voir page 81



Option

		Mit Elektro-Kettenzug / With Electric Chain Hoist / Avec palan électrique à chaîne					
		66/04 AK			29/06 EE extrem kurze Bauart ultralow headroom/ hauteur perdue réduite		
Tragfähigkeit	Spannweite bis	Hubgeschwindigkeit	Kran komplett	Adapter C ⁽¹⁾	Hubgeschwindigkeit	Kran komplett	Adapter C ⁽¹⁾
Capacity	Span up to	Lifting speed	Crane complete	Adapter C ⁽¹⁾	Lifting speed	Crane complete	Adapter C ⁽¹⁾
Capacité	Portée jusqu'à	Vitesses de levée	Pont roulant complet	Kit pont version C ⁽¹⁾	Vitesses de levée	Pont roulant complet	Kit pont version C ⁽¹⁾
kg	m	m/min			m/min		
1000	6	4,5/ 1,1 AK 410			4,5/ 1,1		
	8						
	10						
	12						
	14						
	16						
2000	6	4,0/ 1,0 AK 620			4,0/ 1,0		
	8						
	10						
	12						
	14						
	16						
3200	6	4,0/ 1,0 AK 732			4,0/ 1,0		
	8						
	10						
	12						
	14						
	16						
5000	6	4,0/ 1,0 AK 850			2,8/ 0,7		
	8						
	10						
	12						
	14						
	16						
5000	6	5,4/ 1,35 AK 905			-		
	8						
	10						
	12						
	14						
	16						
6300	6	5,4/ 1,35 AK 906			2,0/ 0,5		
	8						
	10						
	12						
	14						
	16						
18							



EEE
Adapter C
Adapter C
Kit pont
version C

(1) Ohne Hauptträger. Erklärung siehe Seite 81./
Without main beam. Explanation see page 81./
Sans poutre. Explication voir page 81.

Optional mit separat verfahrbarer Steuerung für den Kran komplett
As option with movable pendant control for the complete crane
En option avec commande mobile avec boîte à boutons pour le pont roulant complet

Bei der Bestellung bitte das Kranbahn- und Hauptträgerprofil angeben.
Please indicate craneway profile and main girder profile when placing an order.
Merci d'indiquer le profil du fer de roulement et le profil de la poutre à la commande.



BRÜCKENKRAN/ OVERHEAD TRAVELLING CRANE/ PONT ROULANT POSÉ

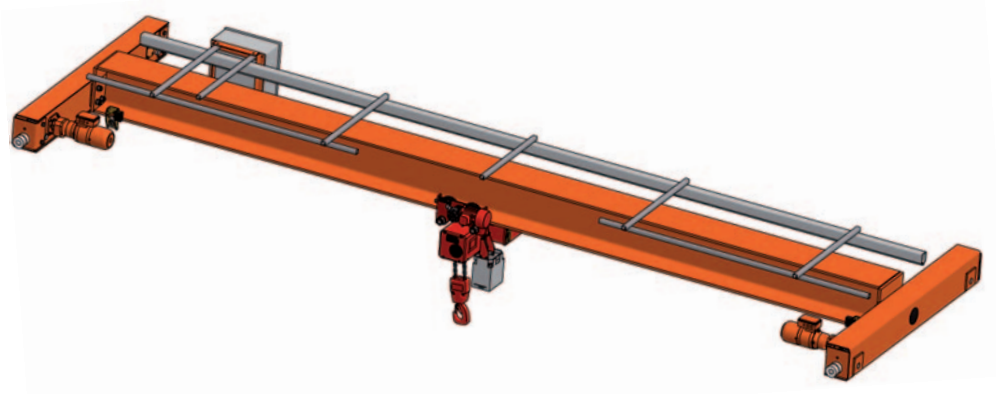

		Mit Elektro-Kettenzug / With Electric Chain Hoist / Avec palan électrique à chaîne					
		66/04 AK			29/06 EE extrem kurze Bauart ultralow headroom/ hauteur perdue réduite		
Tragfähigkeit	Spannweite bis	Hubgeschwindigkeit	Kran komplett	Adapter C ⁽¹⁾	Hubgeschwindigkeit	Kran komplett	Adapter C ⁽¹⁾
Capacity	Span up to	Lifting speed	Crane complete	Adapter C ⁽¹⁾	Lifting speed	Crane complete	Adapter C ⁽¹⁾
Capacité	Portée jusqu'à	Vitesses de levée	Pont roulant complet	Kit pont version C ⁽¹⁾	Vitesses de levée	Pont roulant complet	Kit pont version C ⁽¹⁾
kg	m	m/min			m/min		
8000	6	2,8/ 0,7 AK 910			2,8/0,7		
	8						
	10						
	12						
	14						
	16						
10000	6	2,8/ 0,7 AK 910			2,8/0,7		
	8						
	10						
	12						
	14						
	16						
18							

		Mit Elektro-Kettenzug / With Electric Chain Hoist / Avec palan électrique à chaîne 62/05			
Tragfähigkeit	Spannweite bis	Hubgeschwindigkeit	Kran komplett	Adapter C ⁽¹⁾	
Capacity	Span up to	Lifting speed	Crane complete	Adapter C ⁽¹⁾	
Capacité	Portée jusqu'à	Vitesses de levée	Pont roulant complet	Kit pont version C ⁽¹⁾	
kg	m	m/min			
1000	6	4,0/1,0			
	8				
	10				
	12				
	14				
	16				
2000	6	5,0/1,25			
	8				
	10				
	12				
	14				
	16				
18					



EEE Adapter C
Adapter C
Kit pont
version C

(1) Ohne Hauptträger. Erklärung siehe Seite 81./ Without main beam. Explanation see page 81./ Sans poutre. Explication voir page 81.

Optional mit separat verfahrbarer Steuerung für den Kran komplett
As option with movable pendant control for the complete crane
En option avec commande mobile avec boîte à boutons pour le pont roulant complet

Bei der Bestellung bitte das Kranbahn- und Hauptträgerprofil angeben.
Please indicate crane way profile and main girder profile when placing an order.
Merci d'indiquer le profil du fer de roulement et le profil de la poutre à la commande.

EDHHKOPFTRÄGER/ END CARRIAGES/
SOMMIERS

passend für Decken-Handlaufkran EDHH
for Manual Underslung Crane
pour pont roulant manuel suspendu



Tragfähigkeit capacity Capacité kg	Spannweite bis Span up to Portée jusqu'à m	Radstand Wheelbase Entre-axe galets mm	Laufrad Ø Wheel Ø Ø Galets mm	Für Adapter C For Adapter C Pour kit pont version C Preis je Satz Price per set Prix de la paire €
1000	10	1200	120	5.065,-
	14	1600	150	5.620,-
2000	10	1200	120	5.065,-
	14	1600	150	5.620,-
3000	14	1600	150	5.620,-
5000	10	1600	150	5.620,-
	14	2000	200	7.620,-
7500	14	2000	200	7.620,-
10000	14	2000	250	9.225,-

EHHKOPFTRÄGER/ END CARRIAGES/
SOMMIERS

passend für HADEF Brücken-Handlaufkran EHH
for Manual Overhead Travelling Crane
pour pont roulant manuel posé

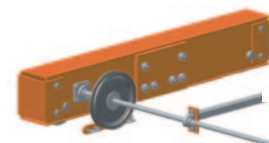

Tragfähigkeit capacity Capacité kg	Spannweite bis Span up to Portée jusqu'à m	Radstand Wheelbase Entre-axe galets mm	Laufrad Ø Wheel Ø Ø Galets mm	Für Adapter C For Adapter C Pour kit pont version C Preis je Satz Price per set Prix de la paire €
2000	6	800	125	3.540,-
	10	1200	125	4.045,-
	14	1600	125	4.580,-
3000	6	800	125	3.540,-
	10	1200	125	4.045,-
	14	1600	125	4.580,-
5000	6	800	125	3.540,-
	14	1600	160	5.610,-
	7	1600	200	6.835,-
7500	14	1600	250	8.000,-
	10	1600	250	7.590,-
10000	14	2200	315	10.400,-

EDEEKOPFTRÄGER/ END CARRIAGES/
SOMMIERS

passend für HADEF Decken-Elektrokran EDEE
for Electric Underslung Crane
pour pont roulant électrique
suspendu



Tragfähigkeit capacity Capacité kg	Spannweite bis Span up to Portée jusqu'à m	Radstand Wheelbase Entre-axe galets mm	Laufrad Ø Wheel Ø Ø Galets mm	Für Adapter C For Adapter C Pour kit pont version C Preis je Satz Price per set Prix de la paire €
2000	9	1200	120	5.910,-
	12	1600	150	7.310,-
	15	2000	200	9.245,-
3200	12	1600	150	7.310,-
	15	2000	200	9.245,-
5000	8	1600	150	7.310,-
	15	2000	200	9.245,-
6300	15	2000	200	9.245,-
8000	15	2000	250	11.195,-
10000	12	2000	250	11.195,-

Fahrmotoren für Frequenzumrichter geeignet/ Crane trolley motors suitable for frequency converter/ Moteurs de translation appropriés pour variateur de fréquence

Frequenzumrichter/
Frequency converter/
Variateur de fréquence: 1.540,- €

Bei der Bestellung bitte das Kranbahnprofil angeben.
Please indicate craneway profile when placing an order.
Merci d'indiquer le profil du fer de roulement à la commande.

EEEKOPFTRÄGER/ END CARRIAGES/
SOMMIERS

passend für HADEF Brücken-Elektrokran EEE
for Electric Overhead Travelling Crane
pour pont roulant électrique posé



Tragfähigkeit capacity Capacité kg	Spannweite bis Span up to Portée jusqu'à m	Radstand Wheelbase Entre-axe galets mm	Laufrad Ø Wheel Ø Ø Galets mm	Für Adapter C For Adapter C Pour kit pont version C Preis je Satz Price per set Prix de la paire €
2000	6	800	125	5.095,-
	8	1200	125	5.500,-
	12	1600	125	6.015,-
	18	2500	125	6.920,-
3200	6	800	125	5.095,-
	8	1200	125	5.500,-
	12	1600	125	6.015,-
	18	2500	160	8.350,-
5000	6	800	125	5.095,-
	8	1200	160	6.000,-
	12	1600	160	6.445,-
	18	2500	200	9.770,-
6300	12	1600	200	8.535,-
	14	2500	200	9.770,-
	18	2500	250	10.450,-
	6	1600	200	7.505,-
8000	12	1600	250	9.875,-
	14	2200	315	11.585,-
	18	2500	315	12.195,-
10000	12	1600	250	9.875,-
	14	2200	315	11.585,-
	18	2500	315	12.195,-

EHKH

KOPFTRÄGER/ END CARRIAGES/ SOMMIERS

passend für Decken-Handlaufkran EHKH
for Manual Underslung Crane
pour pont roulant manuel suspendu

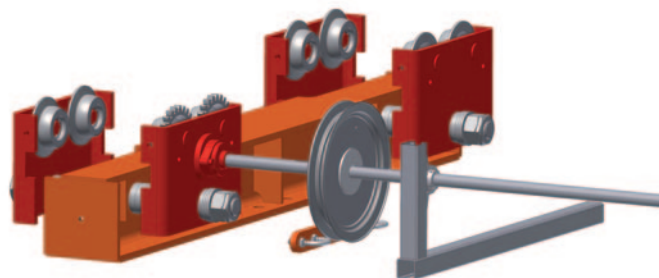

Tragfähigkeit	Spannweite bis	Radstand	Laufgrad Ø	Für Adapter B For Adapter B Pour kit pont version B
capacity	Span up to	Wheelbase	Wheel Ø	
Capacité	Portée jusqu'à	Entre-axe galets	Ø Galets	Preis je Satz Price per set Prix de la paire
kg	m	mm	mm	€
1000	6	1000	65	3.335,-
	10	1600		4.085,-
	14	2200		4.880,-
2000	6	1000	65	3.940,-
	10	1600		4.850,-
	15	2200		5.665,-
3200	6	1000	83	5.310,-
	10	1600		6.230,-
	15	2200		7.210,-
5000	6	1000	120	6.260,-
	10	1600		7.155,-
	15	2200		8.290,-
7500	6	1000	120	7.385,-
	10	1600		8.270,-
	15	2200		9.390,-

**EHKE**

KOPFTRÄGER/ END CARRIAGES/ SOMMIERS

passend für HADEF Decken-Elektrokran EHKE
for Electric Underslung Crane
pour pont roulant électrique
suspendu

Tragfähigkeit	Spannweite bis	Radstand	Laufgrad Ø	Für Adapter B For Adapter B Pour kit pont version B
capacity	Span up to	Wheelbase	Wheel Ø	
Capacité	Portée jusqu'à	Entre-axe galets	Ø Galets	Preis je Satz Price per set Prix de la paire
kg	m	mm	mm	€
1000	6	1000	65	4.570,-
	10	1600		5.325,-
	14	2200		6.115,-
2000	6	1000	65	5.190,-
	10	1600		6.095,-
	15	2200		6.920,-
3200	6	1000	83	6.560,-
	10	1600		7.485,-
	15	2200		8.455,-
5000	6	1000	120	7.525,-
	10	1600		8.390,-
	15	2200		9.505,-
6300	6	1000	120	9.390,-
	10	1600		10.285,-
	15	2200		11.400,-

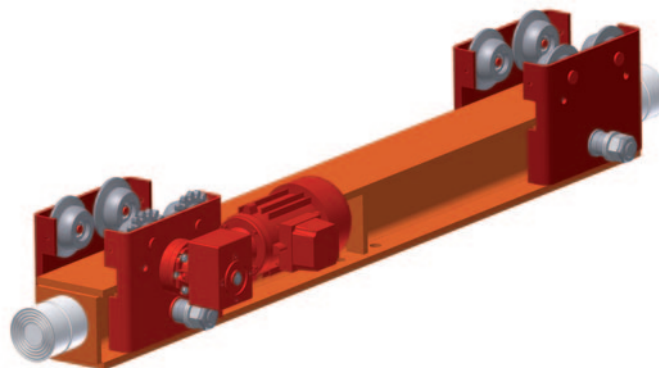

700

ALUMINIUM-PORTALKRAN/ ALUMINIUM GANTRY CRANE/
PORTIQUE EN ALUMINIUMAuch mit geteiltem Träger verfügbar!
Separable beam available
Disponible avec poutre séparable**NEU · NEW
NOUVEAU**Klappbar
Collapsible
Pliable**Stationär/ Stationary/ Fixe**

1000 kg bis/up to/ jusqu'à 8 m



1500 kg bis/up to/ jusqu'à 6 m

Verstellbare Höhe
Adjustable height
Hauteur réglable**Verfahrbar/ Mobile/ Déplaçable**

1000 + 1500 kg bis/up to/ jusqu'à 4 m



ALU

ALUMINIUM-DREIBOCK / ALUMINIUM- TRIPOD / TRÉPIED ALUMINIUM

- ALUMINIUM-Dreibock mit Elektro-Seilwinde
ALUMINIUM – Tripod with electric winch
Trépied ALUMINIUM avec treuil électrique
- 1000 kg Tragfähigkeit/ capacity/ capacité
- für Drehstrom 400 V, 50 Hz oder Wechselstrom 230 V
3-phase current or single phase current
courant triphasé ou monophasé disponibles
- klappbar
collapsible
pliable

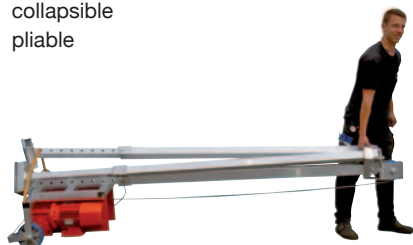
verstellbar
adjustable
ajustable

800

PORTALKRAN/ GANTRY CRANE/ PORTIQUE D'ATELIER

Standardmässig/ Serial model/ En standard:

- Polyurethandecanstrich RAL 1028
Polyurethane Top Coat RAL 1028
Peinture polyuréthane RAL 1028
- unter Last verfahrbar
movable under load
déplacable en charge sur roues pivotantes



Tragfähigkeit capacity Capacité kg	Spannweite bis Span up to Portée jusqu'à m	Laufbahnhöhe Track height Hauteur sous fer				
		3 m	3,5 m	4 m	4,5 m	5 m
		500	2,5	3.210,-	3.260,-	3.690,-
3	3.260,-		3.310,-	3.750,-	3.810,-	4.370,-
3,5	3.310,-		3.370,-	3.800,-	3.900,-	4.420,-
4	3.350,-		3.420,-	3.890,-	3.950,-	4.500,-
4,5	3.420,-		3.480,-	3.930,-	4.020,-	4.530,-
1000	2,5	3.930,-	4.020,-	4.570,-	4.670,-	6.190,-
	3	3.990,-	4.070,-	4.630,-	4.740,-	6.220,-
	3,5	4.050,-	4.140,-	4.680,-	4.770,-	6.320,-
	4	4.140,-	4.200,-	4.750,-	4.850,-	6.370,-
	4,5	4.280,-	4.370,-	4.770,-	4.870,-	6.540,-
1600	2,5	4.210,-	4.290,-	6.140,-	6.310,-	6.810,-
	3	4.280,-	4.370,-	6.200,-	6.360,-	6.850,-
	3,5	4.290,-	4.420,-	6.270,-	6.400,-	6.930,-
	4	4.400,-	4.480,-	6.340,-	6.490,-	7.010,-
	4,5	4.690,-	4.800,-	6.650,-	6.800,-	7.310,-
2000	2,5	5.600,-	5.770,-	6.180,-	6.540,-	7.620,-
	3	5.720,-	5.840,-	6.270,-	6.630,-	7.750,-
	3,5	5.770,-	5.900,-	6.340,-	6.690,-	7.820,-
	4	5.950,-	6.140,-	6.540,-	6.850,-	7.990,-
	4,5	6.200,-	6.370,-	6.800,-	7.210,-	8.230,-
3200	2,5	8.460,-	8.670,-	10.060,-	10.280,-	12.800,-
	3	8.560,-	8.810,-	10.190,-	10.440,-	12.920,-
	3,5	8.690,-	8.890,-	10.280,-	10.530,-	13.050,-
	4	8.830,-	9.000,-	10.430,-	10.680,-	13.180,-
	4,5	8.940,-	9.110,-	10.530,-	10.750,-	13.240,-
5000	2,5	10.780,-	11.060,-	14.070,-	14.440,-	16.720,-
	3	10.980,-	11.220,-	14.230,-	14.590,-	16.930,-
	3,5	11.140,-	11.400,-	14.420,-	14.760,-	17.070,-
	4	11.330,-	11.590,-	14.570,-	14.940,-	17.240,-
	4,5	11.490,-	11.740,-	14.740,-	15.100,-	17.440,-
	5	11.670,-	11.940,-	14.910,-	15.260,-	17.600,-

Set: 2 Drehbare Laufräder mit Bremse Set: 2 rotating wheels with brake Kit: 2 roues orientables à blocage	
bis up to jusqu'à	bis up to jusqu'à
3200 kg	5000 kg
190,- €	410,- €



Preise ab Werk. Für Hallenbetrieb. Außenbetrieb auf Anfrage./ Prices Ex works. For indoor use. Outdoor use on request./ Prix départ usine. Pour usage intérieur. Usage extérieur sur demande.

Schleppkabel mit Kabelwagen, Spezial-Profileschiene u. Befestigungsmaterial, inkl. Klemmkasten/ Trailing cable with cable trailer, special sectional track, fastening equipment and terminal box/ Alimentation par câble plat, inclus matériel de fixation et boîtier de raccordement: Grundpreis: 340,- € Preis pro m: 61,- € Basic price: 340,- € Price per m: 61,- € Prix kit de base: 340,- € Prix par mètre: 61,- €

Steigleitung mit Kabelführung per Meter/ Riser cable with track per meter/ Descente de câble prix au mètre: 53,- €

320/01

WANDSCHWENKKRANE/ WALL-MOUNTED JIB CRANES/ POTENCES MURALES

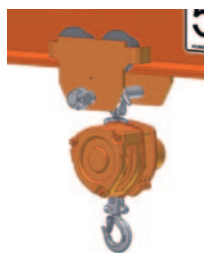
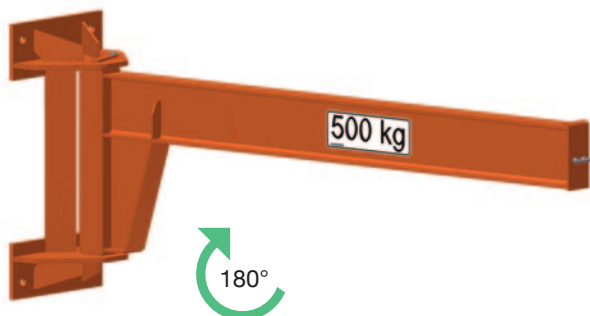

mit Stirnradflaschenzug 8/12
with Spur gear hoist 8/12
avec Palan manuel 8/12



mit Elektro-Kettenzug 62/05 R
with Electric chain hoist 62/05 R
avec Palan électrique 62/05 R

Tragfähigkeit	Auslegerradius	Hub- geschwindigkeit	ohne Hebezeug without hoist sans palan		
Capacity	Jib radius	Lifting speed			
Capacité	Rayon du bras	Vitesses de levée	8/12 + 208	62/05 R	
kg	m	62/05 R m/min			
150	2	8,0/2,0			
	4				
	6				
250	2	8,0/2,0			
	4				
	6				
500	2	8,0/2,0			
	4				
	6				
1000	2	4,0/1,0			
	4				
	6				
1600	2	5,0/1,25			
	4				
	6				
2000	2	5,0/1,25			
	4				
	6				
2500	2	4,0/1,0 AK 625			
	4				
	5				
3000	2	4,0/1,0 AK 732			
	4				
	5				
4000	2	5,0/1,25 AK 840			
	4				
	5				

Optionen/ Options/ Options

- Feuerverzinkung/
Hot galvanizing/
Galvanisation
- Deckanstrich 1x30 µ, RAL 2000/
Top coat 1x30 µ, RAL 2000/
Couleur finale 1x30 µ, RAL 2000
- Umklammerungskonsole/
Embracing bracket/
Contre plaque
- Arretierungsvorrichtung/
Locking device/
Système d'arrêt de rotation
- Verstellbare Schwenkbegrenzungs-
anschläge/
Adjustable jib buffers/
Butées ajustables
- Wetterschutzdach grundiert/
Primed weather protection cover/
Capot de protection palan avec
sous couche

(1) Bitte Krankonditionen beachten / Please pay attention to our conditions for cranes / Voir conditions commerciales sur les potences

360/01

SÄULENSCHWENKKRANE/ JIB CRANES/ POTENCES

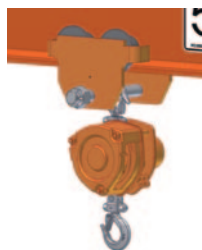

mit Stirnradflaschenzug 8/12
with Spur gear hoist 8/12
avec Palan manuel 8/12



mit Elektro-Kettenzug 62/05 R
with Electric chain hoist 62/05 R
avec Palan électrique 62/05 R

Tragfähigkeit Capacity Capacité kg	Auslegerradius Jib radius Rayon du bras m	Hub- geschwindigkeit Lifting speed Vitesses de levée m/min	ohne Hebezeug without hoist sans palan		
			8/12 + 208	62/05 R	
150	2	8,0/2,0			
	3				
	4				
	5				
250	2	8,0/2,0			
	3				
	4				
	5				
500	2	8,0/2,0			
	3				
	4				
	5				
1000	2	4,0/1,0			
	3				
	4				
	5				
1600	2	5,0/1,25			
	3				
	4				
	5				
2000	2	5,0/1,25			
	3				
	4				
	5				

Optionen/ Options/ Options

- Feuerverzinkung/
Hot galvanizing/
Galvanisation
- Fußplatte ohne Dübel
Base plate without shear connector
Semelle à cheville sans chimiques chevilles
- Deckanstrich 1x30 µ, RAL 2000/
Top coat 1x30 µ, RAL 2000/
Couleur finale 1x30 µ, RAL 2000
- Ankerschrauben u. Schablone/
Anchor bolts and template/
Gabarit et tiges d'ancrage
- UK Erhöhung je 100 mm (max. 2000mm)/
Add. price for jib (UK) increase 100 mm
(max. 2000 mm)/
Augmentation HSF par 100 mm
(max. 2000 mm)
- Arretierungsvorrichtung/
Locking device/
Système de verrouillage
- Verstellbare Schwenkbegrenzungsanschlätze/
Adjustable jib buffers/
Butées ajustables
- Wetterschutzdach grundiert/
Primed weather protection cover/
Capot de protection palan avec sous couche

340/15

WANDSCHWENKKRANE/ WALL-MOUNTED JIB CRANES/ POTENCES MURALES



Tragfähigkeit	Auslegerradius	Hub- geschwindigkeit			
Capacity	Jib radius	Lifting speed			
Capacité	Rayon du bras	Vitesses de levée	ohne Hebezeug without hoist sans palan	8/12 + 208	62/05 R
kg	m	m/min			
150	2	8,0/2,0			
	4				
	6				
	8				
250	2	8,0/2,0			
	4				
	6				
	8				
500	2	8,0/2,0			
	4				
	6				
	7				
1000	2	4,0/1,0			
	4				
	6				
	7				
1600	2	5,0/1,25			
	4				
	5				
	6				
2000	2	5,0/1,25			
	4				
	5				
	6				

Optionen/ Options/ Options

- Feuerverzinkung/
Hot galvanizing/
Galvanisation
- Deckanstrich 1x30 µ, RAL 2000/
Top coat 1x30 µ, RAL 2000/
Couleur finale 1x30 µ, RAL 2000
- Umklammerungskonsole/
Embracing bracket/
Contre plaque
- Arretierungsvorrichtung/
Locking device/
Système de verrouillage de rotation
- Verstellbare Schwenkbegrenzungs-
anschlüsse/
Adjustable jib buffers/
Butées ajustables
- Wetterschutzdach grundiert/
Primed weather protection cover/
Capot de protection palan avec
sous couche

370/15

SÄULENSCHWENKKRANE/ JIB CRANES/ POTENCES



Tragfähigkeit	Auslegerradius	Hub- geschwindigkeit			
Capacity	Jib radius	Lifting speed			
Capacité	Rayon du bras	Vitesses de levée			
kg	m	m/min	ohne Hebezeug without hoist sans palan	8/12 + 208	62/05 R
150	2	8,0/2,0			
	3				
	4				
	5				
250	2	8,0/2,0			
	3				
	4				
	5				
500	2	8,0/2,0			
	3				
	4				
	5				
1000	2	4,0/1,0			
	3				
	4				
	5				
1600	2	5,0/1,25			
	3				
	4				
	5				
2000	2	5,0/1,25			
	3				
	4				
	5				

Optionen/ Options/ Options

- Feuerverzinkung/
Hot galvanizing/
Galvanisation
- Fußplatte ohne Dübel
Base plate without shear connector
Semelle à cheville sans chimiques chevilles
- Deckanstrich 1x30 µ, RAL 2000/
Top coat 1x30 µ, RAL 2000/
Couleur finale 1x30 µ, RAL 2000
- Ankerschrauben u. Schablone/
Anchor bolts and template/
Gabarit et tiges d'ancrage
- UK Erhöhung je 100 mm (max. 2000mm)/
Add. price for jib (UK) increase 100 mm
(max. 2000 mm)/
Augmentation HSF par 100 mm
(max. 2000 mm)
- Arretierungsvorrichtung/
Locking device/
Système de verrouillage de rotation
- Verstellbare Schwenkbegrenzungsanschlätze/
Adjustable jib buffers/
Butées ajustables
- Wetterschutzdach grundiert/
Primed weather protection cover/
Capot de protection palan avec sous couche



Extrem kurze Bauart
Ultralow headroom
 Hauteur perdue ultra
 réduite



Aufhängebolzen
Suspension bolt
 Axe de suspension

29/06 EE
 Elektro-Kettenzug
 Electric Chain Hoist
 Palan Électrique

Big-Bag

Synchro



Ausführung für Kurvenfahrt
Modification for curved beam
 Version pour fer courbé

Elektro-Kettenzug
 mit Drehschemel-Elektrofahwerk

Electric Chain Hoist
 with swivelling trolley

Palan électrique
 avec chariot boogie

Elektro-Kettenzug
als Rangierkatze
mit Reibradantrieb

Electric Chain Hoist
with friction wheel drive

Palan électrique à chaîne
avec entraînement à friction

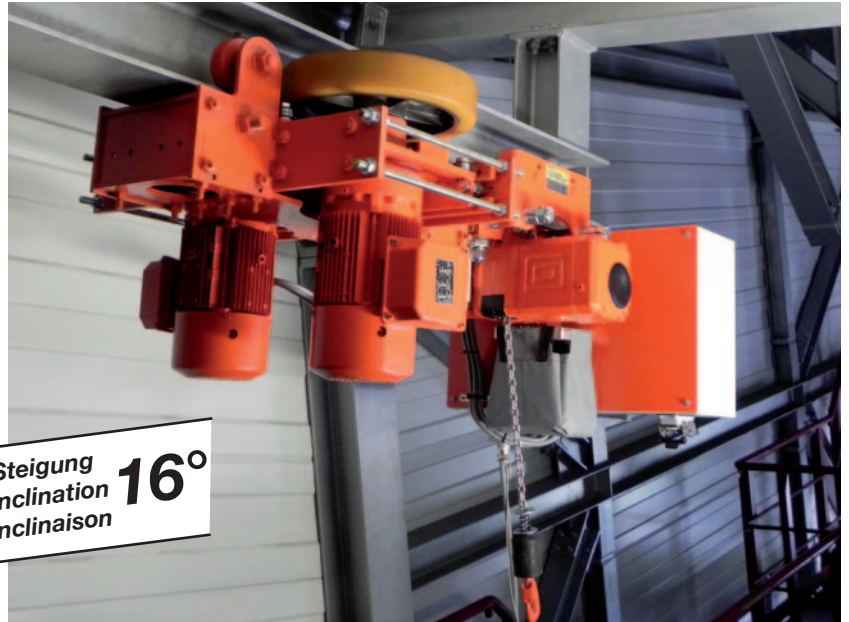

max. Steigung **16°**
max. inclination
max. inclinaison



Brückenbau
Bridge construction
Construction des ponts



Tragfähigkeit
Capacity
Capacité **20 t**

Elektro-Kettenzug 29/06 EE
mit Zahnstangenantrieb

Electric Chain Hoist 29/06 EE
with rack and pinion drive

Palan électrique à chaîne 29/06 EE
avec engrenage à crémaillère

29/06 EH
verfahrbare Elektro-Kettenzug,
ideal für mobile Servicecontainer

Electric Chain Hoist movable on crane runway

Palan électrique sur chemin de roulement,
idéal pour container d'atelier mobile



 Extrem kurze Bauart
Ultralow headroom
Hauteur perdue ultra réduite

Platzsparend und synchron

Zwei Kettenzüge,
synchron angetrieben,
extrem kurze Bauart

Two chain hoists work
synchronized - ultralow
headroom configuration

Deux palans à hauteur
perdue ultra réduite avec
commande synchronisée

**320/01 E**

Wandschwenkkran mit Elektro-Kettenzug 28/06 ER
Wall-mounted Jib Crane Type with Electric Chain Hoist
Type 28/06 ER
Potence murale avec Palan électrique à chaîne 28/06 ER



Verzinkte Portalkrane mit synchron angetriebenen Kettenzügen

Galvanized Gantry Cranes with 5 Electric Chain Hoists
working synchronized with radio control

Portiques galvanisés 5 t avec palans synchronisés avec
commande par radio

Standard and custom engineered lifting solutions



ATEX

Komplette Produktpalette in EX ATEX inkl. Elektro-Kettenzügen und Elektro-Seilwinden.

Complete product range available in EX ATEX including Electric Chain Hoists and Winches.

Gamme complète de produits ATEX comprenant les palans et treuils électriques.



Zertifiziertes Qualitäts-Management-System nach ISO 9001

Quality Management System certified to conform ISO 9001

Système de gestion de la qualité certifié ISO 9001

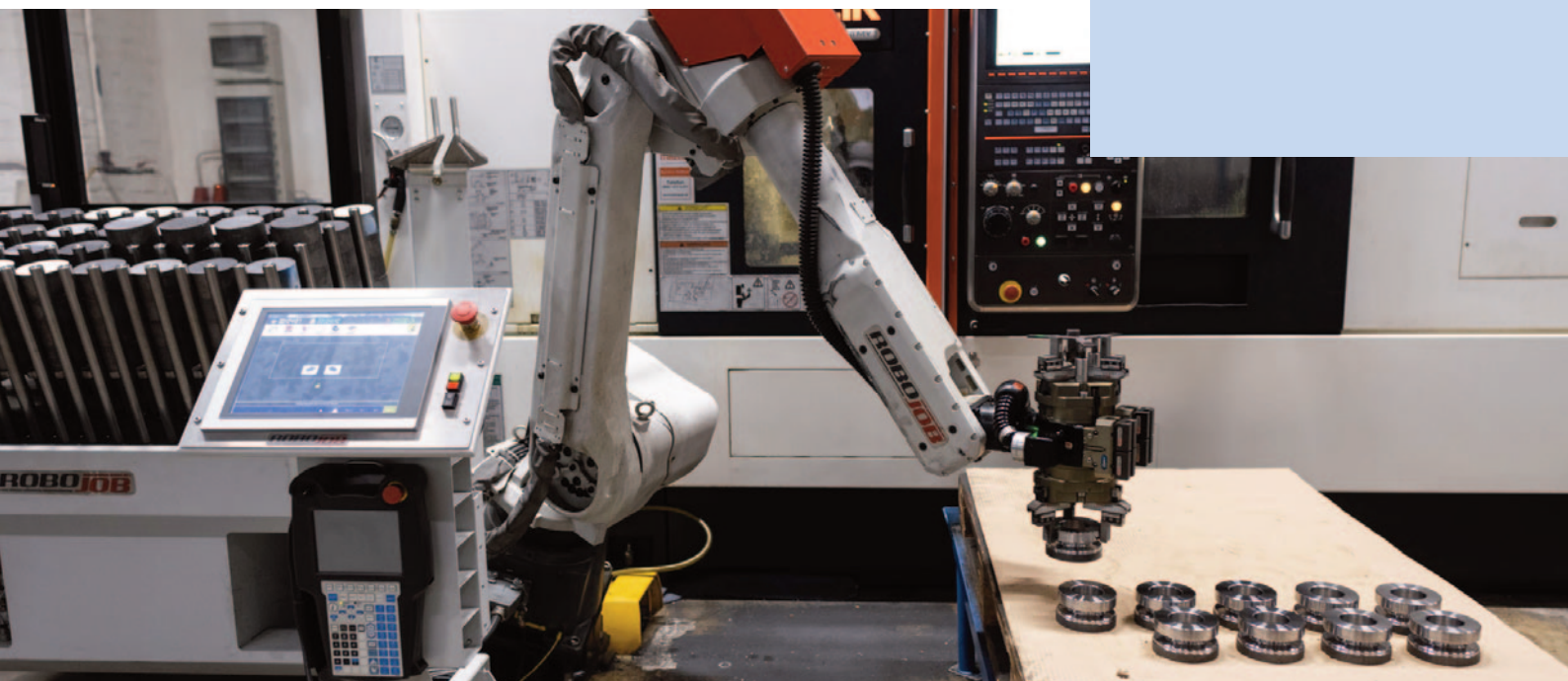



HADEF®



NEW

67/19 AT



HEINRICH DE FRIES GmbH

Postfach 102051

D-40011 Düsseldorf

Tel.: +49 211 2307-0

mail@hadeff.de

hadeff.com